

**Bestway**<sup>®</sup>

**#68085**

[www.bestwaycorp.com](http://www.bestwaycorp.com)



# Owner's Manual

## Model No.#68085

### COOLDOME 3 Tent

#### INTRODUCTION

##### Proper Use

Any use other than that described or any modification of the product is not permissible and may result in injury and/or damage to the product. The manufacturer is not liable for damage caused by improper use. The product is not intended for commercial use.

##### Description of parts and features

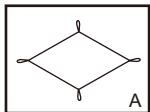

Outer Tent  
1PC

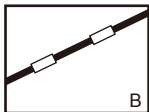

Pole  
2PCS

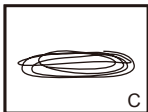

Guy Rope  
4PCS

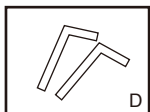

Peg  
8PCS

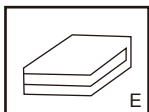

Inner Tent  
1PC

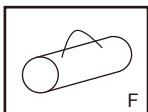

Carry Bag  
1PC

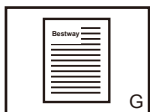

Manual  
1PC

##### Tent Dimensions:

Approx: 210cm x 210cm x 130cm (L x W x H)

Outer tent: 210cm x 210cm x 130cm

Pitching dimension: 220cm x 220cm

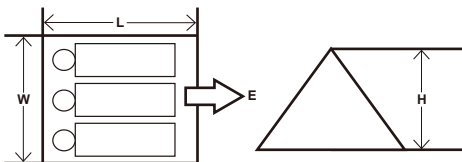

#### WARNING

##### IMPORTANT SAFETY INSTRUCTIONS READ AND FOLLOW ALL INSTRUCTIONS

Keep all flames and heat sources away from this tent fabric. We recommend that you always position your tent upwind from a camp fire. This will reduce the chances of having embers land on your tent. In case of fire, please find the exit to escape from the fire.

Never set up the tent near the river, under the tree of other objective hazards.

Keep exits clear.

Make sure ventilation openings are open all the time to avoid suffocation.

##### SAVE THESE INSTRUCTIONS

#### ASSEMBLY

##### Setting up the tent

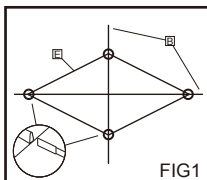

FIG1

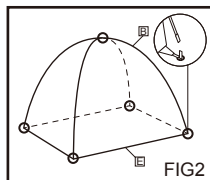

FIG2

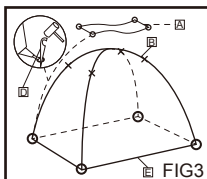

FIG3



FIG4

**WARNING:** Poles contain fiber glass. We strongly recommend wearing gloves during assembly to avoid irritating hands.

1. Lay the inner tent <E> on the ground. Pull the four corners outwards.  
**Note:** Make sure that the channels for the poles <B> are facing upwards.  
**Note:** Make sure that the zip on the entrance to the tent is closed.
2. Push the poles <B> completely into the channels. (FIG1)
3. Stand the inner tent <E> up and push the ends of the poles <B> into the iron bars (which are on each corner of the inner tent <E>). (FIG2)
4. Fasten the roof of the inner tent <E> onto the pole junction with the sewn-on tie. (FIG2)
5. Now cover the tent with the outer tent <A> and hook the 4 loops. (FIG3)
6. Secure the tent by pushing the tent pegs <D> into the ground loops. (FIG3)
7. Tie one end of the guy ropes <C> onto the four corner hoops of outer tent <A>. (FIG4)
8. Tie the other end onto the tent pegs <D> and fasten them by inserting the tent pegs <D> into ground. (FIG4)
9. **Note:** Ensure that guy ropes <C> are about at an angle of 45°
10. Do not pull the guy ropes <C> too tight.

#### DISASSEMBLE AND MAINTENANCE

Follow steps 1-10 in reverse order.

1. Clean the tent and remove any stains with sponge and cool water. Please use non-detergent soap for serious cleaning.
2. Never machine wash or machine dry the tent. Hand wash and air dry.
3. Please allow all parts to dry thoroughly before you repack the tent. This will prevent the formation from mould, bad odours and discolouration
4. Stitch with thread to repair minor leaks, fabrics and plastic sheets damage. Use ropes to connect broken frame parts. Use tapes to repair the coating broken parts.
5. Silicone spray could be use onto zippers if stick

#### STORAGE

Store the tent in the stuff sack and place it in a cool, dry area out of sunlight and away from heat sources and rodents.

# Manuel de l'utilisateur

## Modèle N°#68085

### Tente COOLDOME 3

#### INTRODUCTION

##### Utilisation correcte

Toute utilisation autre que celle décrite et toute modification du produit ne sont pas autorisées et peuvent entraîner des blessures et/ou endommager le produit. Le fabricant n'est pas responsable des dégâts provoqués par une utilisation inappropriée. Le produit n'est pas destiné à un usage commercial.

##### Description des pièces et des caractéristiques

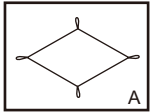

Exterieur de la tente  
1 PIÈCE

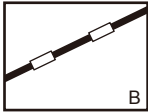

Arceau  
2 PIÈCES

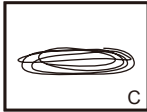

Hauban  
4 PIÈCES

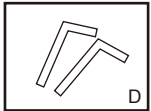

Piquet  
8 PIÈCES

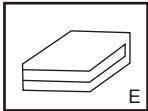

Intérieur de la tente  
1 PIÈCE

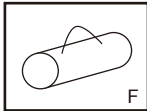

Sac de rangement  
1 PIÈCE



Notice  
1 PIÈCE

##### Dimensions de la tente:

Approximativement: 210cm x 210cm x 130cm (L x l x H)

Extérieur de la tente: 210cm x 210cm x 130cm

Dimensions une fois montée: 220cm x 220cm

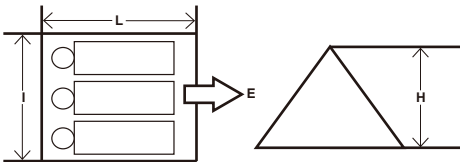

#### ATTENTION

##### CONSIGNES DE SÉCURITÉ IMPORTANTES

##### LISEZ ET SUIVEZ TOUTES LES INSTRUCTIONS

Conservez toutes les flammes et les sources de chaleur loin du tissu de cette tente. Nous vous recommandons de toujours positionner votre tente à contrevent d'un feu de camp. Cela réduira le risque que des braises atteignent votre tente. En cas d'incendie, utilisez la sortie pour échapper au feu.

Ne montez jamais la tente à proximité d'une rivière, sous un arbre ou d'autres risques objectifs.

Laissez la sortie dégagée.

Vérifiez que les ouvertures d'aération soient toujours ouvertes pour éviter l'asphyxie.

##### CONSERVEZ CES INSTRUCTIONS

#### MONTAGE

##### Montage de la tente

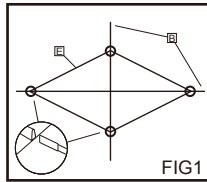

FIG1

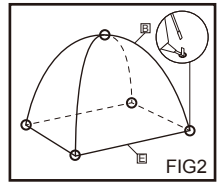

FIG2

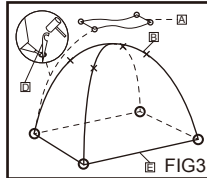

FIG3

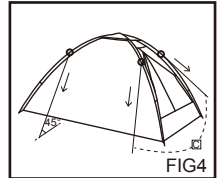

FIG4

**ATTENTION :** Les perches contiennent de la fibre de verre. Nous recommandons vivement de porter des gants lors du montage pour éviter d'irriter les mains.

1. Étalez l'intérieur de la tente <E> sur le sol. Tirez les quatre angles vers l'extérieur.

**Remarque:** Vérifiez que les fourreaux pour les arceaux <B> soient tournés vers le haut.

**Remarque:** Vérifiez que le zip de l'entrée de la tente soit fermé.

2. Insérez entièrement les arceaux <B> dans les fourreaux. (FIG1)

3. Soulevez l'intérieur de la tente <E> et poussez les extrémités des arceaux <B> dans les barres de fer qui se trouvent dans chaque angle de l'intérieur de la tente <E>. (FIG2)

4. Fixez le toit de l'intérieur de la tente <E> à la jonction des arceaux avec les cordelettes cousues dessus. (FIG2)

5. Couvrez maintenant la tente avec l'extérieur de la tente <A> et accrochez les 4 boucles. (FIG3)

6. Sécurisez la tente en poussant les piquets de la tente <D> dans les boucles du sol. (FIG3)

7. Attachez une extrémité des haubans <C> sur les cercles aux quatre angles de l'extérieur de la tente <A>. (FIG4)

8. Fixez l'autre extrémité aux piquets <D> et attachez-les en plantant les piquets <D> dans le sol. (FIG4)

9. **Remarque:** Vérifiez que les haubans <C> forment toujours un angle de 45°.

10. Ne tirez pas trop sur les haubans <C>.

#### DÉMONTAGE ET ENTRETIEN

Suivez les étapes 1-10 dans le sens inverse.

1. Nettoyez la tente sur l'envers et éliminez les taches avec une éponge et de l'eau froide. Veuillez utiliser un savon non détergent pour un nettoyage à fond.

2. Ne lavez jamais et ne séchez jamais la tente en machine. Lavez-la à la main et laissez-la sécher à l'air libre.

3. Attendez que toutes les pièces soient complètement sèches avant de ranger la tente. Cela évitera la formation de moisissure, d'odeurs nauséabondes et la décoloration.

4. Utilisez du fil et une aiguille pour réparer les petites fuites ainsi que les dégâts au niveau des feuilles de tissu et de plastique. Utilisez des cordes pour relier les parties de la structure cassées. Utilisez du ruban adhésif pour réparer les pièces cassées servant de revêtement.

5. Vous pouvez utiliser un spray au silicone pour les zips bloqués.

#### RANGEMENT

Rangez la tente dans sa sacoche et placez-la dans un endroit frais et sec, à l'abri du soleil et loin des sources de chaleur et des rongeurs.

# Bedienungsanleitung

## Modell-Nr.#68085

### COOLDOME X3 Zelt

#### EINLEITUNG

##### Sachgemäße Nutzung

Jede andere Nutzung als die Beschriebene sowie jegliche Modifikation des Produkts sind nicht gestattet und können zu Verletzungen und/oder Beschädigungen des Produkts führen. Der Hersteller haftet nicht für Schäden, die durch unsachgemäße Nutzung entstehen. Dieses Produkt ist nicht für die kommerzielle Nutzung bestimmt.

##### Beschreibung der Teile und Funktionen

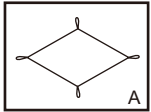

Außenzelt  
1 ST

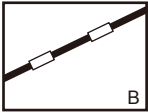

Pole Stange  
2 ST

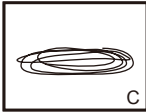

Spannseil  
4 ST

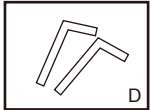

Zelthering  
8 ST

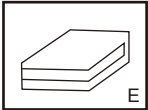

Innenzelt  
1 ST

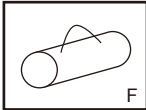

Tragetasche  
1 ST



Handbuch  
1 ST

##### Zeltabmessungen:

Approx: 210cm x 210cm x 130cm (L x W x H)

Außenzelt: 210cm x 210cm x 130cm

Aufbau-Abmessungen: 220cm x 220cm

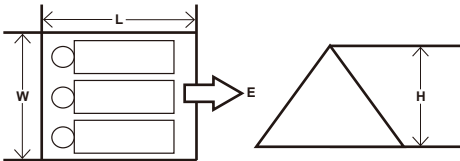

#### WARNUNG

##### WICHTIGE SICHERHEITSANWEISUNGEN

##### LESEN UND BEFOLGEN SIE ALLE ANWEISUNGEN

Halten Sie sämtliche Flamm- und Hitzequellen vom Zeltstoff fern. Wir empfehlen, das Zelt immer gegen die Windrichtung eines eventuell vorhandenen Lagerfeuers zu platzieren. Dies reduziert das Risiko, das Glut auf Ihr Zelt geweht wird. Verlassen Sie im Brandfall sofort das Zelt durch den Ausgang.

Bauen Sie das Zelt niemals in der Nähe eines Flusses, unter einem Baum oder in anderen Gefahrenbereichen auf.

Halten Sie die Ausgänge frei.

Stellen Sie sicher, dass sämtliche Lüftungsöffnungen jederzeit geöffnet sind, um Erstickengefahren zu vermeiden.

##### BEWAHREN SIE DIESE ANWEISUNGEN AUF

#### MONTAGE

##### Aufbau des Zelts



ABB.1



ABB.2

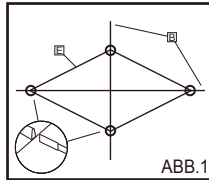

ABB.3

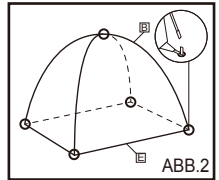

ABB.4

**WARNUNG:** Die Stangen enthalten Fiberglas. Wir empfehlen Ihnen, beim Zusammenbau Handschuhe zu tragen, um Reizungen an den Händen zu vermeiden.

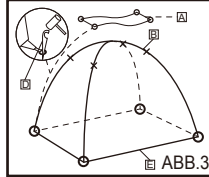
1. Breiten Sie das Innenzelt <E> auf dem Boden aus. Ziehen Sie die vier Ecken nach außen.  
**Hinweis:** Vergewissern Sie sich, dass Pfostendurchführungen <B> nach oben zeigen.  
**Hinweis:** Stellen Sie sicher, dass der Reißverschluss am Zelteingang geschlossen ist.
2. Setzen Sie die Pfosten <B1> vollständig in die Durchführungen ein. (ABB.1)
3. Richten Sie das Innenzelt <E> und schieben Sie die Enden der Pfosten<B> in die Eisenstangen, die sich an jeder Ecke des Innenzelts <E> befinden. (ABB.2)
4. Befestigen Sie das Dach des Innenzelts <E> mit den angenähten Bändern an den Pfosten. (ABB.2)
5. Bedecken Sie nun das Zelt mit dem Außenzelt <A> und haken Sie die 4 Schlaufen ein. (ABB.3)
6. Sichern Sie das Zelt, indem Sie die Zeltheringe <D> in die Bodenschlaufen schieben. (ABB.3)
7. Binden Sie je ein Ende der Spannseile <C> an den Ringe des Außenzelts <A> an. (ABB.4)
8. Befestigen Sie das andere Ende an den Zeltheringen <D> und schieben Sie die Zeltheringe <D> in den Boden. (ABB.4)
9. **Hinweis:** Stellen Sie sicher, dass die Spannseile <C> immer in einem Winkel von 45° gespannt werden.
10. Ziehen Sie die Spannseile <C> nicht zu fest.

#### ABBAU UND WARTUNG

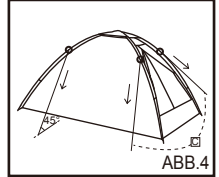
Führen Sie die Schritte 1-10 in umgekehrter Reihenfolge aus.

1. Stülpen Sie das Zelt von innen nach außen und entfernen Sie sämtliche Verschmutzungen mit einem Schwamm und kaltem Wasser. Bitte verwenden Sie zum Entfernen hartnäckiger Verschmutzungen detergenzfreie Seife.
2. Reinigen Sie das Zelt niemals in der Waschmaschine und trocknen Sie es nicht im Wäschetrockner. Waschen Sie es mit der Hand und trocknen Sie es an der Luft.
3. Bitte lassen Sie alle Teile vollständig trocknen, ehe Sie das Zelt wieder verpacken. Dies beugt der Bildung von Schimmel, schlechten Gerüchen und Entfärbung vor.
4. Nähen Sie kleinere Löcher sowie kleinere Beschädigungen am Stoff und an den Kunststofffolien mit Nadel und Faden zu. Verwenden Sie Seile, um gebrochene Rahmenteile zu verbinden. Verwenden Sie Klebeband, um Teile mit beschädigter Beschichtung zu reparieren.
5. Verwenden Sie Silikonspray für klemmende Reißverschlüsse.

#### LAGERUNG

Verstauen Sie das Zelt im Aufbewahrungssack und lagern Sie es an in einem kühlen, trockenen Ort ohne Sonneneinstrahlung, fern von Hitzequellen und sicher vor Nagetieren.

# Manuale d' istruzioni

## Modello No.#68085

### Tenda COOLDOME 3

#### INTRODUZIONE

##### Uso corretto

Eventuali utilizzi diversi da quelli descritti o modifiche del prodotto non sono consentite e potrebbero causare lesioni personali e/o danni al prodotto. Il produttore non è responsabile per eventuali danni causati da un utilizzo errato. Il prodotto non è destinato a utilizzi commerciali.

#### Descrizione dei componenti e delle caratteristiche

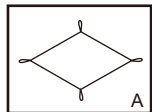

Tenda esterna  
1 PZ

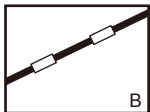

Asta  
2 PZ

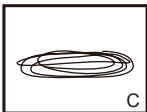

Fune di ritenuta  
4 PZ

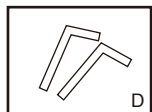

Picchetto  
8 PZ

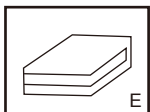

Tenda interna  
1 PZ

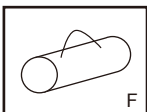

Borsa per il trasporto  
1 PZ

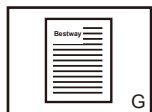

Manuale  
1 PZ

#### Dimensioni della tenda:

Dimensioni interne: 210 x 210 x 130cm (L x W x H)

Dimensioni esterne: 210 x 210 x 130cm

Ingombro: 220 x 220cm

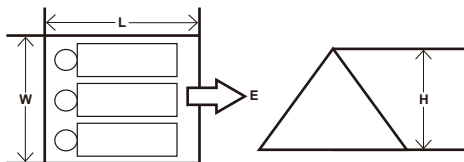

#### AVVERTENZA

##### ISTRUZIONI IMPORTANTI PER LA SICUREZZA ATTENERSI SCRUPolosAMENTE ALLE ISTRUZIONI

Non avvicinare mai fiamme e fonti di calore alla stoffa della tenda. Accendere eventuali fuochi sempre sopravvento alla tenda. In tal modo si riduce il rischio che la tenda venga colpita da un tizzone. In caso di incendio, uscire immediatamente dalla tenda.

Non installare la tenda in prossimità di corsi d'acqua, sotto gli alberi o in altre posizioni pericolose.

Mantenere sgombrare le vie d'uscita.

Accertarsi che le aperture per la ventilazione non siano ostruite per evitare soffocamenti.

#### CONSERVARE QUESTE ISTRUZIONI

#### MONTAGGIO

##### Montaggio della tenda

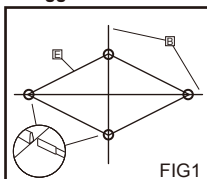

FIG1

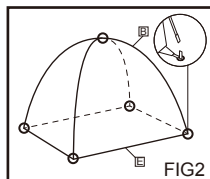

FIG2

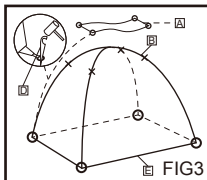

FIG3

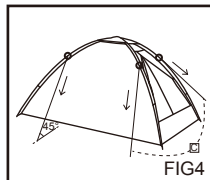

FIG4

**ATTENZIONE:** I bastoncini contengono fibra di vetro. Raccomandiamo vivamente di indossare i guanti durante il montaggio per evitare di irritare le mani.

1. Stendere la tenda interna (E) sul terreno. Tirare verso l'esterno i quattro angoli.

**Nota:** Accertarsi che i canali delle stecche (B) siano rivolti verso l'alto.

**Nota:** Accertarsi che la chiusura lampo all'ingresso della tenda sia chiusa.

2. Spingere le aste (B1) interamente nei canali. (FIG1)
3. Sollevare la parte interna della tenda (E) e spingere le estremità delle aste (B) nelle aste di ferro collocate agli angoli della parte interna della tenda (E). (FIG2)
4. Fissare il tetto della parte interna della tenda (E) sulla giunzione delle aste con le stringhe cucite. (Fig. 2)
5. Coprire la tenda con la tenda esterna <A> e agganciare i 4 anelli. (FIG3)
6. Fissare la tenda spingendo i picchetti <D> negli anelli sul terreno. (FIG3)
7. Fissare un'estremità delle fune di ritenuta (C) sui quattro ganci angolari della parte esterna della tenda (A). (FIG4)
8. Stendere l'altra estremità sui picchetti (D) e fissarli inserendo i picchetti (D) sul terreno. (FIG4)
9. **Nota:** Accertarsi che le fune di ritenuta (C) formino un angolo di 45°.
10. Non tirare eccessivamente le fune di ritenuta (C).

#### SMONTAGGIO E MANUTENZIONE

Eseguire i passi da 1 a 10 in ordine inverso.

1. Pulire l'interno della tenda e togliere eventuali macchie con una spugna imbevuta di acqua calda. Per una pulizia approfondita, utilizzare un sapone delicato.
2. Non inserire la tenda in lavatrice o in asciugatrice. Lavarla a mano e asciugarla all'aria aperta.
3. Lasciare asciugare tutti i componenti della tenda prima di conservarla. In tal modo si evitano muffa, cattivi odori o decolorazioni.
4. Per riparare strappi, lacerazioni e piccoli danni del tessuto plastico, utilizzare ago e filo. Legare con una corda eventuali componenti del telaio danneggiati. Riparare le parti danneggiate con nastro adesivo.
5. Se le chiusure lampo si bloccano, utilizzare uno spray al silicone.

#### CONSERVAZIONE

Conservare la tenda nel sacco di stoffa e collocarla in un luogo fresco, asciutto, non esposto al sole e lontano da roditori e fonti di calore.

# Gebruikershandleiding

## Modelnr.#68085

### COOLDOME 3 Tent

#### INTRODUCTIE

##### Correct gebruik

Elk gebruik dat verschilt van het beschreven gebruik of elke aanpassing van het product is niet toegestaan en kan resulteren in letsels en/of schade aan het product. De fabrikant is niet aansprakelijk voor schade veroorzaakt door incorrect gebruik. Het product is niet bedoeld voor commercieel gebruik.

##### Beschrijving van onderdelen en functies

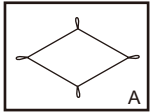

Buitentent  
1 STUK

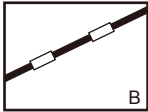

Paal  
2 STUKS

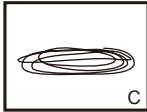

Spantouw  
4 STUKS

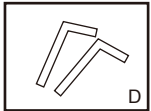

Pin  
8 STUKS

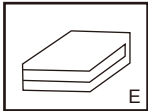

Binnentent  
1 STUK

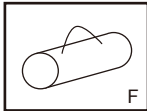

Draagtas  
1 STUK



Handleiding  
1 STUK

##### Tentafmetingen:

Ongev.: 210cm x 210cm x 130cm (L x B x H)

Buitentent: 210cm x 210cm x 130cm

Afmeting tentopstelling: 220cm x 220cm

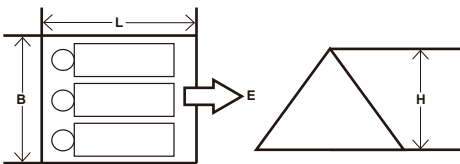

#### WAARSCHUWING

##### BELANGRIJKE VEILIGHEIDSVORSCHRIFTEN LEES EN VOLG ALLE INSTRUCTIES

Alle vlammen en warmtebronnen op een afstand van dit tentmateriaal houden. We bevelen aan dat u de tent altijd met de wind mee van een kampvuur plaatst. Dit zal de kans verminderen om gloeiende as op uw tent te laten belanden. In het geval van brand, zoek de uitgang om aan het vuur te ontsnappen.

Stel nooit de tent op nabij een rivier, onder een boom of een ander gevaarlijke situatie.

Uitgangen vrij houden.

Zorg ervoor dat de ventilatie-openingen altijd open zijn om verstikking te voorkomen.

#### BEWAAR DEZE INSTRUCTIES

#### MONTAGE

##### Installeren van de tent

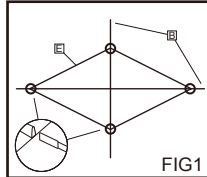

FIG1

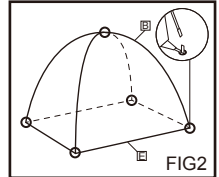

FIG2

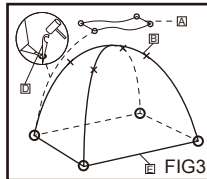

FIG3



FIG4

**WAARSCHUWING:** De tentstokken bevatten glasvezel. We raden sterk aan om handschoenen te dragen tijdens de montage om te voorkomen dat u geïrriteerde handen krijgt.

1. Leg de binnentent <E> op de grond. Trek de vier hoeken naar buiten toe.

**Opmerking:** Zorg ervoor dat de kanalen voor de palen <B> naar boven gericht zijn.

**Opmerkingen:** Zorg ervoor dat de rits aan de ingang van de tent gesloten is.

2. Plaats de palen <B> volledig in de kanalen. (FIG1)

3. Zet de binnentent <E> rechtop en duw de einden van de palen <B> in de staafjizers aan elke kant van de binnentent <E>. (FIG2)

4. Bevestig het dak van de binnentent <E> op het paalkruispunt met de vastgenaaide touwen. (FIG2)

5. Bedek nu voorzichtig de tent met de buitentent <A> en haak de 4 lussen. (FIG3)

6. Maak de tent vast door de tentpinnen <D> in de grondlussen te duwen. (FIG3)

7. Bind één uiteinde van het spantouw <C> op de vier hoekringen van de buitentent <A>. (FIG 4)

8. Bind het andere uiteinde aan de tentpinnen <D> en zet ze vast ze door de tentpinnen <D> in de grond te duwen. (FIG 4)

9. **Opmerking:** Zorg ervoor dat de spantouwen <C> altijd in een hoek van 45° zijn.

10. Trek de spantouwen <C> niet te stevig aan.

#### DEMONTAGE EN ONDERHOUD

Volg stappen 1-10 in omgekeerde volgorde.

1. Reinig de tent binnenste buiten en verwijder vlekken met een spons en koud water. Gebruik non-detergente zeep voor een grondige reiniging.

2. De tent nooit in de machine wassen of drogen. Met de hand wassen en aan de lucht laten drogen.

3. Laat alle delen drogen voor u de tent opnieuw opvouwt. Dit verhindert het ontstaan van schimmel, slechte geuren en verkleuring.

4. Vastnaaien met draad om kleine lekken en schade aan textiel en plastic zeilen te repareren. Gebruik touwen om kapotte frame-onderdelen te verbinden. Gebruik tape om kapotte onderdelen te repareren.

5. Wanneer de ritsen haperen kan een siliconenspray worden gebruikt.

#### OPBERGING

Berg de tent op in de stuftsack en plaats op een koele, droge plaats uit het zonlicht en weg van van warmtebronnen en knaagdieren.

# Manual de uso

## Modelo N° 68085

### Tienda COOLDOME 3

#### INTRODUCCIÓN

##### Uso correcto

Cualquier uso diferente al descrito o cualquier modificación del producto son inaceptables y pueden resultar en lesiones y/o daños al producto. El fabricante no se hace responsable de los daños causados por un uso inapropiado. Este producto no está pensado ni concebido para usos comerciales.

##### Descripción de las partes y características

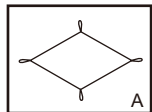

Tienda exterior  
1 UNIDAD

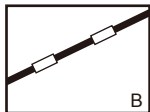

Tubo  
2 UNIDADES

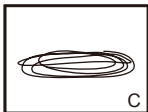

Cuerda  
4 UNIDADES

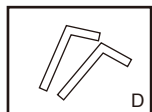

Estacas  
8 UNIDADES

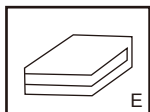

Tienda interior  
1 UNIDAD

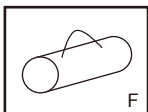

Bolsa de transporte  
1 UNIDAD

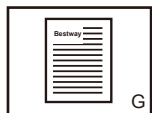

Manual  
1 UNIDAD

##### Dimensiones de la Tienda:

Aprox: 210cm largo x 210cm ancho x 130cm alto

Exterior: 210cm x 210cm x 130cm

Dimensiones de montaje: 220cm x 220cm

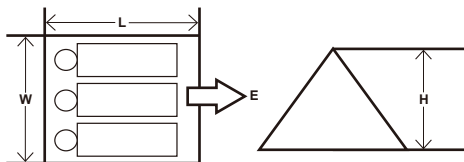

#### ADVERTENCIA

##### INSTRUCCIONES DE SEGURIDAD IMPORTANTES LEA Y SIGA TODAS LAS INSTRUCCIONES

Mantenga las fuentes de fuego y calor alejadas del tejido de la tienda. Le recomendamos que coloque siempre la tienda contra el viento cuando esté cerca de un fuego de campamento. Esto reducirá las posibilidades de que las brasas lleguen a la tienda. En caso de fuego, por favor encuentre la salida para escapar del fuego.

Nunca coloque la tienda cerca del río, bajo los árboles u otros riesgos potenciales.

Mantenga las salidas despejadas.

Asegúrese de que las salidas de ventilación están siempre abiertas para evitar la asfixia.

##### CONSERVE ESTAS INSTRUCCIONES

#### MONTAJE

##### Montar la tienda

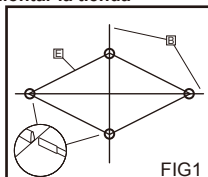

FIG1

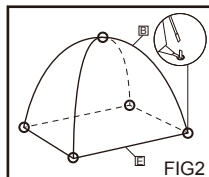

FIG2

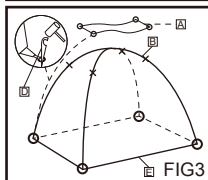

FIG3



FIG4

**ADVERTENCIA:** Los postes contienen fibra de vidrio. Recomendamos encarecidamente usar guantes durante el montaje para evitar que las manos se puedan irritar.

1. Extienda la tienda interior <E> plana sobre el suelo. Tire de las cuatro esquinas hacia fuera.  
**Nota:** Asegúrese de que los canales para los tubos <B> están mirando hacia arriba.  
**Nota:** Asegúrese de que la cremallera de la entrada de la tienda está cerrada.
2. Inserte los tubos <B> completamente dentro de los canales. (FIG1)
3. Levante la tienda interior <E> y presione los extremos de los tubos <B> dentro de las barras de hierro que hay en cada esquina de la tienda interior <E>. (FIG2)
4. Ate el tejado de la tienda interior <E> en la unión de los tubos con la cuerda cosida. (FIG2)
5. Ahora cubra la tienda con la tienda exterior <A> y enganche las 4 trabillas. (FIG3)
6. Asegure la tienda introduciendo las estacas <D> dentro de las trabillas del suelo. (FIG3)
7. Ate uno de los extremos de las cuerdas <C> a los cuatro aros de la tienda exterior <A>. (FIG4)
8. Ate el otro extremo a las estacas de la tienda <D> y ajústelas clavando las estacas <D> en el suelo. (FIG4)
9. **Nota:** Asegúrese de que las cuerdas <C> mantienen siempre un ángulo de 45°.
10. No apriete demasiado las cuerdas <C>.

#### DESMONTAJE Y MANTENIMIENTO

Siga los pasos 1-10 en el orden inverso.

1. Limpie la tienda desde dentro hacia fuera, y quite cualquier mancha con una esponja y agua fría. Por favor, use jabón no-detergente para una limpieza más fondo.
2. Nunca lave ni seque la tienda a máquina. Lavado a mano y secado al aire.
3. Por favor, espere a que todas las partes se hayan secado completamente antes de guardar la tienda. Esto prevendrá la formación de moho, los malos olores y la decoloración.
4. Cosa con hilo para reparar goteras menores y daños en el tejido o el plástico. Use cuerdas para unir partes de la estructura rotas. Use cinta adhesiva para reparar partes del revestimiento rotas.
5. Si se atascan las cremalleras puede usar un spray de silicona.

#### ALMACENAMIENTO

Almacene la tienda en el saco proporcionado y guárdela en un lugar fresco y seco alejado de la luz solar y de fuentes de calor y roedores.



# Brugervejledning

## Model Nr.#68085

### COOLDOME 3 telt

#### INDLEDNING

##### Korrekt brug

Al anden brug end den, der beskrives, eller ændringer af produktet er ikke tilladt og kan medføre personskader eller skader på produktet. Producenten hæfter ikke for skader som følge af forkert brug. Produktet er ikke beregnet til kommerciel brug.

#### Beskrivelse af dele, funktioner og egenskaber

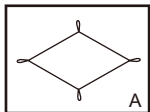

Ydertelt  
1STK

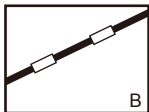

Stang  
2STK

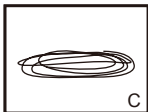

Bardunsnor  
4STK

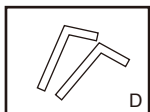

Pløk  
8STK

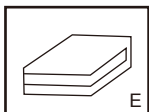

Indertelt  
1STK

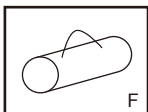

Bæretaske  
1STK

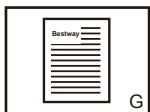

Vejledning  
1STK

#### Teltets mål:

Cirka: 210cm x 210cm x 130cm (L x B x H)

Ydertelt: 210cm x 210cm x 130cm

Grundmål: 220cm x 220cm

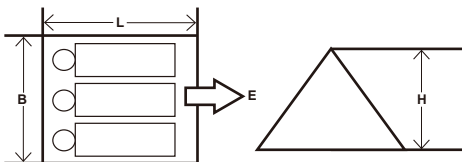

#### ADVARSEL

##### VIGTIGE SIKKERHEDSINSTRUKSER LÆS OG FØLG ALLE ANVISNINGER

Hold al åben ild og alle varmekilder borte fra denne teltdug. Vi tilråder, at du altid placerer teltet på vind siden af eventuelle lejrball. Dette vil nedsætte risikoen for, at der lander gnister på teltet. I tilfælde af brand skal søges mod udgangen for at komme væk fra ilden.

Sæt aldrig teltet op tæt på en flod, under et træ eller andre mulige farer.

Hold udgangene ryddet.

Sørg for, at ventilationsåbningerne altid er åbne, for at undgå kvælningssulykker.

#### GEM ANVISNINGERNE

#### OPSÆTNING

##### Opsætning af teltet

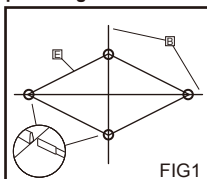

FIG1

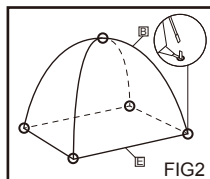

FIG2

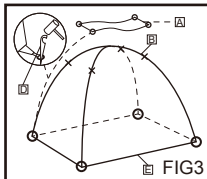

FIG3

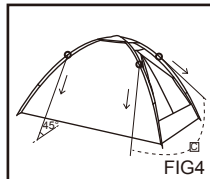

FIG4

**ADVARSEL:** Stængerne indeholder glasfiber. Vi tilråder stærkt at bruge handsker under samlingen for at undgå irritationer på hænderne.

- Læg inderteltet <E> fladt på jorden. Træk de fire hjørner udad.  
**Bemærk:** Sørg for, at kanalerne til stængerne <B> vender opad.  
**Bemærk:** Sørg for, at lynlåsen til teltindgangen er lukket.
- Sæt stængerne <B> helt ind i kanalerne. (FIG1)
- Rejs inderteltet <E> op og tryk enderne af stængerne <B> ind i jernstængerne på hvert hjørne af inderteltet <E>. (FIG2)
- Fastgør taget på inderteltet <E> på stængernes kryds med de påsyede bændsler. (FIG2)
- Læg nu yderteltet <A> ind over inderteltet og sæt krogene i de fire øjer. (FIG3)
- Fastgør teltet ved at trykke teltpløkkene <D> ned i bundens øjer. (FIG3)
- Bind den ene ende af bardunerne <C> til de fire hjørner på yderteltet <A>. (FIG4)
- Sæt den anden ende på teltpløkkene <D> og fastgør dem ved at sætte teltpælene <D> i jorden. (FIG4)
- Bemærk:** Sørg for, at bardunerne <C> altid står i en vinkel på 45°.
- Spænd ikke bardunerne <C> for hårdt.

#### ADSKILLELSE OG VEDLIGEHOLDELSE

Følg trin 1-10 i modsat rækkefølge.

- Rengør teltet indefra og ud, og fjern eventuelle pletter og skjolder med en svamp og koldt vand. Brug sæbe uden rensmiddel til større rengøring.
- Teltet må aldrig komme i vaskemaskine eller tørretumbler. Vaskes i hånden og lufttørres.
- Lad alle dele tørre grundigt, før teltet pakkes sammen igen. Det forebygger dannelse af mug, dårlig lugt og misfarvning.
- Sy med tråd ved reparation af mindre utætheder og skader af stof- og plastikdug. Knækkede stænger bindes sammen med reb. Iturevne dele repareres med tape.
- Genstridige lynlåse kan smøres med en silikonespray.

#### OPBEVARING

Teltet opbevares i stofposen og anbringes køligt og tørt, beskyttet mod sollys og på afstand af varmekilder og skadedyr.

# Manual do proprietário

## Modelo N.º #68085

### ACTIVERIDGE 3 Pessoas

#### INTRODUÇÃO

##### Uso Adequado

Qualquer outra utilização que não a descrita ou qualquer modificação do produto não é permitida e pode resultar em ferimentos e/ou danos no produto. O fabricante não é responsável por danos causados pelo uso indevido. O produto não foi concebido para utilização comercial.

#### Descrição das peças e características

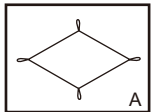

Tenda exterior  
1PC

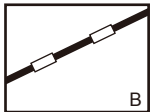

Haste  
2PCS

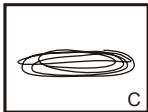

Corda de guia  
4PCS

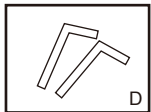

Estaca  
8PCS

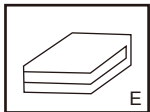

Tenda interior  
1PC

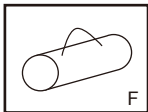

Saco de transporte  
1PC



Manual  
1PC

#### Dimensões da Tenda:

Aprox: 210cm x 210cm x 130cm (C x L x A)

Tenda Exterior: 210cm x 210cm x 130cm

Dimensão de montagem: 220cm x 220cm

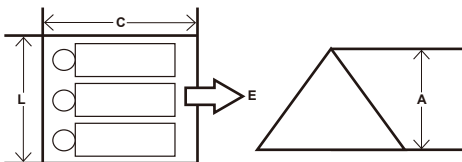

#### MONTAGEM

##### Montagem da tenda

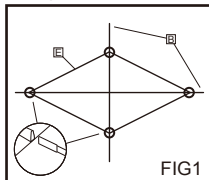

FIG1

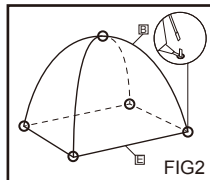

FIG2

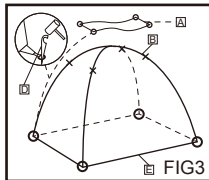

FIG3

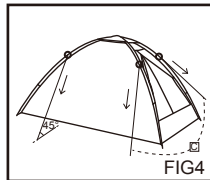

FIG4

**AVISO:** Os postes contêm fibra de vidro. É altamente recomendável usar luvas durante a montagem para evitar irritar as mãos.

1. Estenda a tenda interior <E> no solo. Puxe os quatro cantos para fora.  
**Nota:** Certifique-se que os canais para os postes <B> estão voltados para cima.  
**Nota:** Certifique-se que o fecho zipper na entrada da tenda está fechado.
2. Empurre as hastes <B> completamente nos canais. (FIG1)
3. Erga a tenda interior <E> e empurre as extremidades dos postes <B> nas barras de ferros que estão colocadas em cada canto da tenda interior <E>. (FIG2)
4. Prenda o tecto da tenda interior <E> na junção das hastes com a braçadeira aí cozida. (FIG2)
5. Agora cubra a tenda com a tenda exterior <A> e prenda os 4 laços. (FIG3)
6. Fixe a tenda prendendo as estacas da tenda <D> nos laços do solo. (FIG3)
7. Aperte uma extremidade das cordas de guia <C> nos laços dos quatro cantos da tenda exterior <A>. (FIG4)
8. Aperte a outra extremidade nas estacas da tenda <D> e aperte-as inserindo as estacas <D> no solo. (FIG4)
9. **Nota:** Certifique-se que as cordas de guia <C> estão sempre a um ângulo de 45°.
10. Não puxe as cordas de guia <C> demasiado justas.

#### DESMONTAGEM E MANUTENÇÃO

Siga os passos 1-10 em ordem inversa.

1. Limpe a tenda de dentro para fora, e remova quaisquer manchas com uma esponja e água fria. Por favor utilize sabão não-detergente para uma limpeza mais séria.
2. Nunca lave ou seque a tenda na máquina. Lave à mão e deixe secar ao ar.
3. Deixe que todas as peças sequem completamente antes de voltar a embalar a tenda. Isto evitará a formação de fungos, maus odores e descoloração.
4. Coza com fio para reparar pequenos rasgões, danos nos tecidos e folhas de plástico. Utilize cordas para ligar peças da estrutura partidas. Utilize fita para reparar o revestimento de peças partidas.
5. Pode utilizar spray de silicone nos zippers caso estes fiquem presos.

#### ARMAZENAMENTO

Armazene a tenda no saco de transporte e coloque-a num local fresco e seco fora da exposição solar directa e afastada de fontes de calor e roedores.

#### AVISO

##### INSTRUÇÕES DE SEGURANÇA IMPORTANTES LEIA E SIGA TODAS AS INSTRUÇÕES

Mantenha todas as fontes de chama e calor afastadas deste material de tenda. Recomendamos que posicione sempre a sua tenda contra o vento em relação a uma fogueira de campismo. Isto reduzirá a possibilidade de cairem faíscas sobre a sua tenda. Em caso de incêndio, procure a saída para fugir do fogo.

Nunca monte a tenda perto do rio, sob uma árvore ou outros perigos objectivos.

Mantenha as saídas desimpedidas.

Certifique-se que as saídas de ventilação estão sempre abertas para evitar a asfixia.

#### GUARDE ESTAS INSTRUÇÕES

# ΕΓΧΕΙΡΙΔΙΟ ΟΔΗΓΙΩΝ ΤΟΥ ΙΔΙΟΚΤΗΤΗ

## ΜΟΝΤΕΛΟ ΑΡΙΘ. #68085

### COOLDOME 3 ΣΚΗΝΗ

#### ΕΙΣΑΓΩΓΗ ΣΩΣΤΗ ΧΡΗΣΗ

ΟΠΟΙΑΔΗΠΟΤΕ ΑΛΛΗ ΧΡΗΣΗ ΕΚΤΟΣ ΑΠΟ ΕΚΕΙΝΗ ΠΟΥ ΠΕΡΙΓΡΑΦΕΤΑΙ Η ΟΠΟΙΑΔΗΠΟΤΕ ΤΡΟΠΟΠΟΙΗΣΗ ΤΟΥ ΠΡΟΪΟΝΤΟΣ ΔΕΝ ΕΙΝΑΙ ΕΠΙΤΡΕΠΤΗ ΚΑΙ ΜΠΟΡΕΙ ΝΑ ΠΡΟΚΑΛΕΣΕΙ ΤΡΑΥΜΑΤΙΣΜΟ Η/ΚΑΙ ΒΛΑΒΗ ΣΤΟ ΠΡΟΪΟΝ. Ο ΚΑΤΑΣΚΕΥΑΣΤΗΣ ΔΕΝ ΕΥΧΥΝΕΤΑΙ ΓΙΑ ΖΗΜΙΕΣ ΠΟΥ ΠΡΟΚΑΛΟΥΝΤΑΙ ΑΠΟ ΛΑΘΑΣΜΕΝΗ ΧΡΗΣΗ. ΤΟ ΠΡΟΪΟΝ ΔΕΝ ΠΡΟΟΡΙΖΕΤΑΙ ΓΙΑ ΕΜΠΟΡΙΚΗ ΧΡΗΣΗ.

#### ΠΕΡΙΓΡΑΦΗ ΕΞΑΡΤΗΜΑΤΩΝ ΚΑΙ ΧΑΡΑΚΤΗΡΙΣΤΙΚΩΝ

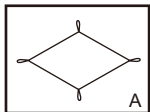

ΕΞΩΤΕΡΙΚΗ  
ΣΚΗΝΗ  
1 ΤΜΧ

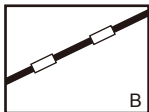

ΣΤΥΛΟΣ  
2ΤΜΧ

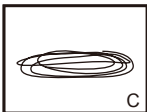

ΣΧΟΙΝΙ  
ΑΝΤΙΣΘΗΡΙΞΗΣ  
4ΤΜΧ

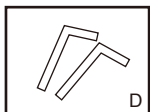

ΠΑΣΑΛΑΚΙ  
8ΤΜΧ

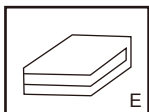

ΕΞΩΤΕΡΙΚΗ  
ΣΚΗΝΗ  
1ΤΜΧ

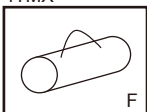

ΤΣΑΝΤΑ  
ΜΕΤΑΦΟΡΑΣ  
1ΤΜΧ

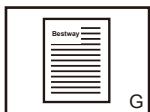

ΕΓΧΕΙΡΙΔΙΟ  
1 ΤΜΧ

#### ΔΙΑΣΤΑΣΕΙΣ ΣΚΗΝΗΣ:

ΠΕΡΙΠΟΥ: 210εκ.ατ. X 210εκ.ατ. X 130εκ.ατ. (Μ X Π X Υ)

ΕΞΩΤΕΡΙΚΗ ΣΚΗΝΗ: 210εκ.ατ. X 210εκ.ατ. X 130εκ.ατ.

ΔΙΑΣΤΑΣΗ ΓΙΑ ΣΤΗΣΙΜΟ: 220εκ.ατ. X 220εκ.ατ.

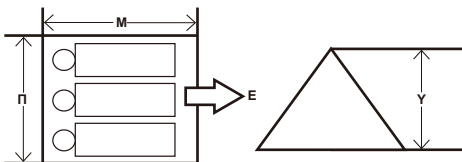

#### ΠΡΟΕΙΔΟΠΟΙΗΣΗ

##### ΣΗΜΑΝΤΙΚΕΣ ΟΔΗΓΙΕΣ ΑΣΦΑΛΕΙΑΣ

##### ΔΙΑΒΑΣΤΕ ΚΑΙ ΑΚΟΛΟΥΘΗΣΤΕ ΟΛΕΣ ΤΙΣ ΟΔΗΓΙΕΣ

ΚΡΑΤΗΣΤΕ ΚΑΘΕ ΦΛΟΓΑ ΚΑΙ ΠΗΓΗ ΘΕΡΜΟΤΗΤΑΣ ΜΑΚΡΙΑ ΑΠΟ ΤΟ ΥΦΑΣΜΑ ΑΥΤΗΣ ΤΗΣ ΣΚΗΝΗΣ.

ΣΥΝΙΣΤΟΥΜΕ ΠΑΝΤΟΤΕ ΝΑ ΤΟΠΟΘΕΤΕΙΤΕ ΤΗ ΣΚΗΝΗ

ΣΑΣ ΠΡΟΣΗΝΕΜΑ ΑΠΟ ΤΗ ΦΩΤΙΑ ΚΑΤΑΣΚΗΝΩΣΗΣ.

ΑΥΤΟ ΘΑ ΜΕΙΩΣΕΙ ΤΙΣ ΠΙΘΑΝΟΤΗΤΕΣ ΝΑ ΦΕΡΕΙ Ο

ΑΕΡΑΣ ΑΝΑΜΜΕΝΑ ΚΑΡΒΟΥΝΑ ΕΠΑΝΩ ΣΤΗ ΣΚΗΝΗ

ΣΑΣ. ΣΕ ΠΕΡΙΠΤΩΣΗ ΠΥΡΚΑΓΙΑΣ, ΠΑΡΑΚΑΛΟΥΜΕ

ΒΡΕΙΤΕ ΤΗΝ ΕΞΟΔΟ ΓΙΑ ΝΑ ΔΙΑΦΥΓΕΤΕ ΑΠΟ ΤΗ ΦΩΤΙΑ.

ΠΟΤΕ ΜΗΝ ΣΤΗΝΕΤΕ ΤΗ ΣΚΗΝΗ ΚΟΝΤΑ ΣΕ ΠΟΤΑΜΙ,

ΚΑΤΩ ΑΠΟ ΤΟ ΔΕΝΤΡΟ Η ΑΛΛΟΥΣ ΑΝΤΙΚΕΙΜΕΝΙΚΟΥΣ

ΚΙΝΔΥΝΟΥΣ.

ΔΙΑΤΗΡΗΣΤΕ ΕΛΕΥΘΕΡΕΣ ΤΙΣ ΕΞΟΔΟΥΣ.

ΒΕΒΑΙΩΘΕΙΤΕ ΟΤΙ ΤΑ ΑΝΟΙΓΜΑΤΑ ΕΞΑΕΡΙΣΜΟΥ ΕΙΝΑΙ

ΔΙΑΡΚΩΣ ΑΝΟΙΧΤΑ ΓΙΑ ΤΗΝ ΑΠΟΦΥΓΗ ΑΣΦΥΞΙΑΣ.

**ΦΥΛΑΞΤΕ ΤΙΣ ΟΔΗΓΙΕΣ**

#### ΣΥΝΑΡΜΟΛΟΓΗΣΗ

##### ΣΤΗΣΙΜΟ ΤΗΣ ΣΚΗΝΗΣ

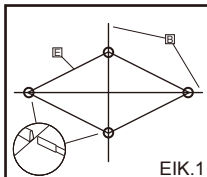

ΕΙΚ.1

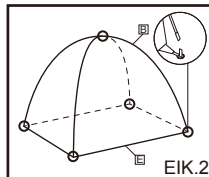

ΕΙΚ.2

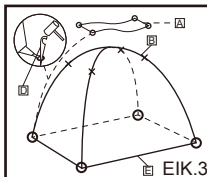

ΕΙΚ.3



ΕΙΚ.4

**ΠΡΟΕΙΔΟΠΟΙΗΣΗ:** ΟΙ ΠΟΛΟΙ ΠΕΡΙΕΧΟΥΝ ΥΑΛΟΒΑΜΒΑΚΑ, ΣΥΝΙΣΤΟΥΜΕ ΙΔΙΑΙΤΕΡΩΣ ΝΑ ΦΟΡΑΤΕ ΓΑΝΤΙΑ ΚΑΤΑ ΤΗ ΣΥΝΑΡΜΟΛΟΓΗΣΗ ΩΣΤΕ ΝΑ ΑΠΟΦΥΓΕΤΕ ΕΡΕΘΙΣΜΟΥΣ ΣΤΑ ΧΕΡΙΑ.

1. ΑΠΛΟΤΕ ΤΗΝ ΕΞΩΤΕΡΙΚΗ ΣΚΗΝΗ <Ε> ΣΤΟ ΕΔΑΦΟΣ. ΤΡΑΒΗΣΤΕ ΤΙΣ ΤΕΣΣΕΡΙΣ ΓΩΝΙΕΣ ΠΡΟΣ ΤΑ ΕΞΩ.

**ΣΗΜΕΙΩΣΗ:** ΒΕΒΑΙΩΘΕΙΤΕ ΟΤΙ ΟΙ ΥΠΟΔΟΧΕΣ ΓΙΑ ΤΟΥΣ ΣΤΥΛΟΥΣ <Β> ΕΙΝΑΙ ΣΤΗΝ ΕΠΑΝΩ ΠΛΕΥΡΑ.

**ΣΗΜΕΙΩΣΗ:** ΒΕΒΑΙΩΘΕΙΤΕ ΟΤΙ ΤΟ ΦΕΡΜΟΥΑΡ ΣΤΗΝ ΕΙΣΟΔΟ ΤΗΣ ΣΚΗΝΗΣ ΕΙΝΑΙ ΚΛΕΙΣΤΟ.

2. ΠΙΕΣΤΕ ΤΟΥΣ ΣΤΥΛΟΥΣ <Β> ΕΝΤΕΛΩΣ ΜΕΣΑ ΣΤΙΣ ΥΠΟΔΟΧΕΣ. (ΕΙΚ.1)

3. ΣΤΗΣΤΕ ΤΗΝ ΕΞΩΤΕΡΙΚΗ ΣΚΗΝΗ <Ε> ΚΑΙ ΠΙΕΣΤΕ ΤΑ ΑΚΡΑ ΤΩΝ ΣΤΥΛΩΝ <Β> ΜΕΣΑ ΣΤΙΣ ΜΕΤΑΛΛΙΚΕΣ ΡΑΒΔΟΥΣ ΠΟΥ ΒΡΙΣΚΟΝΤΑΙ ΣΕ ΚΑΘΕ ΓΩΝΙΑ ΤΗΣ ΕΞΩΤΕΡΙΚΗΣ ΣΚΗΝΗΣ <Ε>. (ΕΙΚ.2)

4. ΣΤΕΡΕΩΣΤΕ ΤΗΝ ΟΡΟΦΗ ΤΗΣ ΕΞΩΤΕΡΙΚΗΣ ΣΚΗΝΗΣ <Ε> ΕΠΑΝΩ ΣΤΗΝ ΕΝΟΣΗ ΤΩΝ ΣΤΥΛΩΝ ΜΕ ΤΑ ΚΟΡΑΘΩΝΙΑ ΠΟΥ ΕΙΝΑΙ ΡΑΜΜΕΝΑ ΕΠΑΝΩ. (ΕΙΚ.2)

5. ΤΩΡΑ ΚΑΛΥΨΤΕ ΤΗ ΣΚΗΝΗ ΜΕ ΤΗΝ ΕΞΩΤΕΡΙΚΗ ΣΚΗΝΗ <Α> ΚΑΙ ΑΓΚΙΣΤΡΩΣΤΕ ΤΙΣ 4 ΘΗΛΙΕΣ. (ΕΙΚ.3)

6. ΣΤΕΡΕΩΣΤΕ ΜΕ ΑΣΦΑΛΕΙΑ ΤΗ ΣΚΗΝΗ ΠΙΕΖΟΝΤΑΣ ΤΑ ΠΑΣΑΛΑΚΙΑ ΤΗΣ ΣΚΗΝΗΣ <Δ> ΣΤΙΣ ΘΗΛΙΕΣ ΠΟΥ ΕΙΝΑΙ ΣΤΟ ΕΔΑΦΟΣ. (ΕΙΚ.3)

7. ΔΕΣΤΕ ΤΟ ΕΝΑ ΑΚΡΟ ΤΩΝ ΣΧΟΙΝΙΩΝ ΑΝΤΙΣΘΗΡΙΞΗΣ <C> ΣΤΙΣ ΤΕΣΣΕΡΙΣ ΓΩΝΙΑΚΕΣ ΘΗΛΙΕΣ ΤΗΣ ΕΞΩΤΕΡΙΚΗΣ ΣΚΗΝΗΣ <Α>. (ΕΙΚ.4)

8. ΔΕΣΤΕ ΤΟ ΑΛΛΟ ΑΚΡΟ ΤΟΥΣ ΠΑΝΩ ΣΤΑ ΠΑΣΑΛΑΚΙΑ ΤΗΣ ΣΚΗΝΗΣ <D> ΚΑΙ ΣΤΕΡΕΩΣΤΕ ΤΑ ΜΠΗΓΝΟΝΤΑΣ ΤΑ ΠΑΣΑΛΑΚΙΑ ΤΗΣ ΣΚΗΝΗΣ <D> ΣΤΟ ΕΔΑΦΟΣ. (ΕΙΚ.4)

9. **ΣΗΜΕΙΩΣΗ:** ΒΕΒΑΙΩΘΕΙΤΕ ΟΤΙ ΤΑ ΣΧΟΙΝΙΑ ΑΝΤΙΣΘΗΡΙΞΗΣ <C> ΕΙΝΑΙ ΠΑΝΤΟΤΕ ΣΕ ΓΩΝΙΑ 45°.

10. ΜΗΝ ΠΑΡΑΦΙΞΕΤΕ ΤΑ ΣΧΟΙΝΙΑ ΑΝΤΙΣΘΗΡΙΞΗΣ <C>.

#### ΑΠΟΣΥΝΑΡΜΟΛΟΓΗΣΗ ΚΑΙ ΣΥΝΤΗΡΗΣΗ

ΑΚΟΛΟΥΘΗΣΤΕ ΤΑ ΒΗΜΑΤΑ 1-10 ΜΕ ΤΗΝ ΑΝΤΙΣΤΡΟΦΗ ΣΕΙΡΑ.

1. ΚΑΘΑΡΙΣΤΕ ΤΗ ΣΚΗΝΗ ΑΠΟ ΜΕΣΑ ΠΡΟΣ ΤΑ ΕΞΩ, ΚΑΙ ΑΦΑΙΡΕΣΤΕ ΤΥΧΟΝ ΛΕΚΕΔΕΣ ΜΕ ΣΦΟΥΓΓΑΡΙ ΚΑΙ ΚΡΥΟ ΝΕΡΟ. ΠΑΡΑΚΑΛΟΥΜΕ ΧΡΗΣΙΜΟΠΟΙΗΣΤΕ ΣΑΠΟΥΝΙ ΧΩΡΙΣ ΑΠΟΡΡΥΠΑΝΤΙΚΟ ΓΙΑ ΣΟΒΑΡΟ ΚΑΘΑΡΙΣΜΟ.

2. ΠΟΤΕ ΜΗΝ ΒΑΖΕΤΕ ΤΗ ΣΚΗΝΗ ΣΤΟ ΠΛΥΝΤΗΡΙΟ Η ΣΤΟ ΣΤΕΓΝΩΤΗΡΙΟ.

ΠΛΥΝΕΤΕ ΣΤΟ ΧΕΡΙ ΚΑΙ ΣΤΕΓΝΩΣΤΕ ΣΤΟΝ ΑΕΡΑ.

3. ΠΑΡΑΚΑΛΟΥΜΕ ΑΦΗΣΤΕ ΟΛΑ ΤΑ ΜΕΡΗ ΝΑ ΣΤΕΓΝΩΣΟΥΝ ΚΑΛΑ ΠΡΙΝ

ΣΥΣΚΕΥΑΣΤΕ ΕΚ ΝΕΟΥ ΤΗ ΣΚΗΝΗ. ΑΥΤΟ ΘΑ ΕΜΠΟΔΙΣΕΙ ΤΟ

ΣΧΗΜΑΤΙΣΜΟ ΜΟΥΧΛΑΣ, ΤΙΣ ΔΥΣΑΡΕΣΤΕΣ ΟΣΜΕΣ ΚΑΙ ΤΟΝ

ΑΠΟΧΡΩΜΑΤΙΣΜΟ.

4. ΡΑΨΤΕ ΜΕ ΚΛΩΣΤΗ ΓΙΑ ΝΑ ΕΠΙΣΚΕΥΑΣΤΕ ΜΙΚΡΕΣ ΔΙΑΡΡΟΕΣ Η

ΖΗΜΙΕΣ ΣΤΑ ΥΦΑΣΜΑΤΑ ΚΑΙ ΣΤΑ ΠΛΑΣΤΙΚΑ ΦΥΛΛΑ. ΧΡΗΣΙΜΟΠΟΙΗΣΤΕ

ΣΧΟΙΝΙΑ ΓΙΑ ΝΑ ΣΥΝΔΕΣΤΕ ΣΠΑΣΜΕΝΑ ΕΞΑΡΤΗΜΑΤΑ ΤΟΥ ΠΛΑΙΣΙΟΥ.

ΧΡΗΣΙΜΟΠΟΙΗΣΤΕ ΤΑΙΝΙΑ ΓΙΑ ΝΑ ΕΠΙΣΚΕΥΑΣΤΕ ΣΠΑΣΜΕΝΑ ΤΜΗΜΑΤΑ

ΤΗΣ ΕΠΙΚΑΛΥΨΗΣ.

5. ΣΠΡΕΙ ΣΙΛΙΚΟΝΗΣ ΜΠΟΡΕΙ ΝΑ ΧΡΗΣΙΜΟΠΟΙΗΘΕΙ ΣΤΑ ΦΕΡΜΟΥΑΡ, ΕΑΝ

ΚΟΛΛΗΣΟΥΝ.

#### ΑΠΟΘΗΚΕΥΣΗ

ΑΠΟΘΗΚΕΥΣΤΕ ΤΗ ΣΚΗΝΗ ΣΤΟ ΣΑΚΟ ΤΗΣ ΚΑΙ ΤΟΠΟΘΕΤΗΣΤΕ ΤΗΝ ΣΕ

ΔΡΟΣΕΡΟ, ΉΛΗΡΟ ΧΩΡΟ, ΜΑΚΡΙΑ ΑΠΟ ΤΟ ΗΛΙΑΚΟ ΦΩΣ ΚΑΙ ΜΑΚΡΙΑ ΑΠΟ

ΠΗΓΕΣ ΘΕΡΜΟΤΗΤΑΣ ΚΑΙ ΤΡΩΚΤΙΚΑ.

# Руководство пользователя

## Модель №68085

### Палатка COOLDOME 3

#### ВВЕДЕНИЕ

##### Правила использования

Использование изделия в каких-либо иных целях, кроме описанных, и любое его изменение являются недопустимыми и могут привести к травмированию и/или повреждению изделия. Производитель не несет ответственности за ущерб, возникший в результате ненадлежащего использования. Изделие не предназначено для коммерческого использования.

##### Описание компонентов и функций

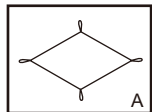

Наружный тент  
1 ШТ.

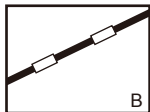

шест  
2 ШТ.

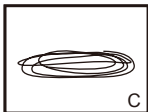

Растяжка  
4 ШТ.

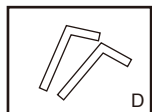

Кольшеш  
8 ШТ.

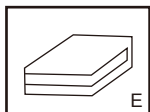

Внутренняя палатка  
1 ШТ.

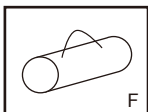

Сумка для переноски  
1 ШТ.

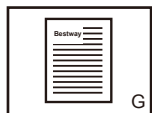

Инструкция  
1 ШТ.

##### Габариты палатки:

Приблиз.: 210см x 210см x 130см (Д x Ш x В)

Внешняя палатка: 210см x 210см x 130см

Размеры площадки для установки: 220см x 220см

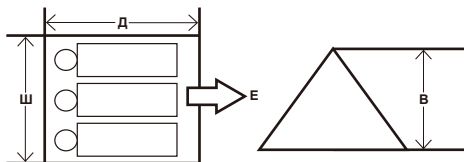

#### ВНИМАНИЕ!

##### ВАЖНЫЕ ИНСТРУКЦИИ ПО ТЕХНИКЕ БЕЗОПАСНОСТИ

##### ПРОЧИТАЙТЕ И СОБЛЮДАЙТЕ ВСЕ ИНСТРУКЦИИ

Все источники огня и тепла должны находиться на безопасном расстоянии от материала этой палатки. Рекомендуем всегда устанавливать палатку с наветренной стороны от костра. Это уменьшит вероятность попадания искр или тлеющих угольков на палатку. В случае пожара палатку следует покидать через выход.

Запрещается устанавливать палатку возле реки, под деревом или в других явно опасных местах. Не загромождайте выходы.

Вентиляционные отверстия должны быть постоянно открыты для предотвращения удушья.

##### СОХРАНИТЕ ЭТИ ИНСТРУКЦИИ

#### СБОРКА

##### Установка палатки



РИС.1



РИС.2

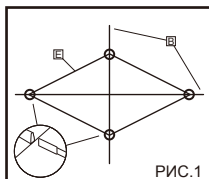

РИС.3

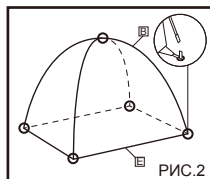

РИС.4

**ВНИМАНИЕ!** В состав шестов входит стекловолокно. Настоятельно рекомендуется надевать перчатки во время сборки, чтобы избежать раздражения кожи рук.

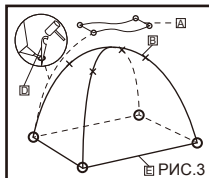
1. Разложите внутреннюю палатку <E> на земле. Вытяните четыре угла наружу.

**Примечание.** Убедитесь, что кулисы для дуг <B> направлены вверх.

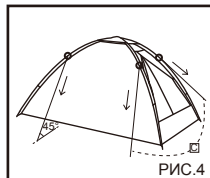
**Примечание.** Убедитесь, что молния на входе в палатку закрыта.

2. Полностью вставьте шесты <B> в направляющие. (РИС.1)

3. Поднимите внешнюю палатку <A> и вставьте концы дуг <B> в железные распорки, расположенные на каждом из углов внутренней палатки <E>. (РИС.2)

4. Закрепите крышу внутренней палатки <E> в месте соединения шеста с помощью нашитой завязки. (РИС.2)

5. Теперь накройте палатку наружным тентом <A> и зацепите 4 петли. (РИС.3)

6. Закрепите палатку, вставив кольшешки палатки <D> в наземные петли. (РИС.3)

7. Протяните один конец растяжек <C> через петли по четырем углам внешней палатки <A>. (РИС.4)

8. Протяните другой конец растяжек <C> через кольшешки для палатки <D> и закрепите, вставив кольшешки <D> в землю. (РИС.4)

9. **Примечание.** Убедитесь, что растяжки <C> постоянно расположены под углом 45°.

10. Не затягивайте растяжки для палатки <C> слишком сильно.

#### РАЗБОРКА И УХОД

Выполните шаги 1-10 в обратном порядке.

1. Чистите палатку, двигаясь изнутри наружу и удаляя пятна и грязь губкой и холодной водой. Для серьезной очистки используйте недетергентное мыло.

2. Запрещается стирать или сушить палатку в стиральной или сушильной машине. Палатку следует стирать вручную и сушить на воздухе.

3. Прежде чем складывать палатку, убедитесь, что все ее части полностью высохли. Это позволит избежать образования плесени, плохих запахов или изменения цвета.

4. Для ремонта небольших отверстий, повреждений ткани и пластиковых листов зашивайте их нитками. Для соединения сломанных частей рамы используйте веревки. Для ремонта поврежденных частей покрытия используйте клейкую ленту.

5. При заедании молний применяйте силиконовый спрей.

#### ХРАНЕНИЕ

Храните палатку в специальном мешке в прохладном сухом месте, недоступном для солнечных лучей и грызунов, вдали от источников тепла.

# Příručka pro majitele

## Model č. #68085

### Stan pro 3 COOLDOME

#### ÚVOD

#### Správné použití

Jakékoliv jiné použití, než je zde popsáno, nebo úpravy produktu nejsou povoleny a mohou vést ke zranění a/nebo poškození produktu. Výrobce neodpovídá za škody vzniklé nesprávným použitím. Tento produkt není určen ke komerčnímu použití.

#### Popis součástí a vlastnosti

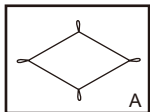

Venkovní stan  
1 KS

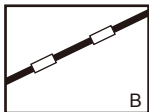

Tyč  
2 KS

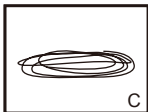

Vodicí lano  
4 KS

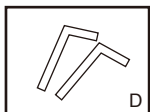

Kolík  
8 KS

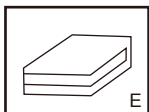

Vnitřní stan  
1 KS

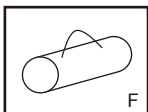

Přenosná taška  
1 KS

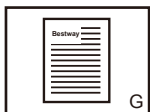

Návod  
1 KS

#### Rozměry stanu:

Přibližně: 210cm x 210cm x 130cm (DxŠxV)

Vnější stan: 210cm x 210cm x 130cm

Rozměry postavení: 220 x 220cm

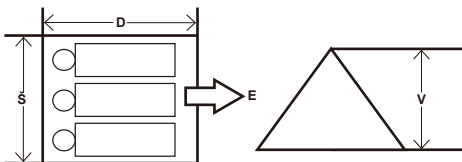

#### VAROVÁNÍ

#### DŮLEŽITÉ BEZPEČNOSTNÍ POKYNY

#### ČTĚTE A RESPEKTUJTE VŠECHNY POKYNY

K látce stanu se nepřiblížujte s otevřeným ohněm nebo zdroji tepla. Vždy doporučujeme umístit stan proti směru větru od ohniště. Tím se sníží nebezpečí, že na stan vletnou žhavé uhlíky. V případě požáru opusťte stan. Nikdy nestavte stan poblíž řeky, pod stromem nebo jiném nebezpečném místě.

Vchod vždy musí zůstat volný.

Zkontrolujte, že jsou všechny ventilační otvory neustále otevřené, aby nedošlo k udušení.

#### TYTO POKYNY SI ULOŽTE

#### POSTAVENÍ STANU

#### Postavení stanu

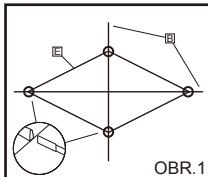

OBR.1

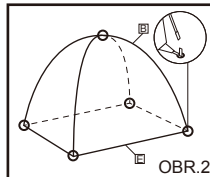

OBR.2

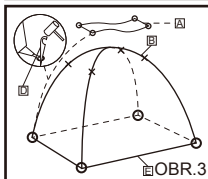

OBR.3



OBR.4

**VAROVÁNÍ:** Tyče obsahují skelná vlákna. V zájmu ochrany rukou doporučujeme při montáži používat rukavice.

1. Vnitřní stan <E> položte na zem. Vytáhněte čtyři rohy ven.
- Poznámka:** Zkontrolujte, že kanály pro tyče <B> jsou na horní straně.
- Poznámka:** Zkontrolujte, že je zip vchodu zapnutý.
2. Tyče <B> zcela zasuňte do průchodků. (OBR.1)
3. Postavte vnitřní stan <E> a zatlačte konce tyčí <B> do železných objímek, které jsou v každém z rohů vnitřního stanu <E>. (OBR.2)
4. Připevněte střechu vnitřního stanu <E> ke spoji tyčí přišitým očkem. (OBR.2)
5. Nyní stan zakryjte vnějším stanem <A> a zahákněte 4 smýčky. (OBR.3)
6. Stan zajistěte zasunutím stanových kolíků <D> do zemních oček. (OBR.3)
7. Jeden konec vodicích lan <C> připevněte na objímky ve čtyřech rozích vnějšího stanu <A>. (OBR.4)
8. Druhý konec připevněte na stanové kolíky <D> a upevněte je zapíchnutím kolíků <D> do země. (OBR.4)
9. **Poznámka:** Zkontrolujte, že jsou vodicí lana <C> v úhlu 45°.
10. Vodicí lana <C> příliš neutahujte.

#### SLOŽENÍ STANU A ÚDRŽBA

Proveďte kroky 1 až 10 v obráceném pořadí.

1. Houbou a studenou vodou odstraňte jakékoliv skvrny na vnějším i vnitřním povrchu stanu. Pro odstranění odolného znečištění použijte mýdlo bez saponátů.
2. Nikdy stan neperte v pračce nebo nesušte v sušičce. Očistěte ručně a nechte uschnout.
3. Před tím, než stan znovu zabalíte, nechte všechny jeho části dokonale vyschnout. To zabrání vzniku plísní, zápachu a poškození barev.
4. Menší díry, poškození látky a plastových plachet zašijte. Na opravu prasklých dílů rámu použijte lana. Na opravu poškozených dílů potahu použijte lepicí pásku.
5. Pokud se zasekne zip, použijte silikonový sprej.

#### SKLADOVÁNÍ

Skládajte stan v obalu a uložte jej na sché chladné místo, mimo dosah denního světla a hlodavců.

# Brukerhåndbok

## Modellnr. #68085

### COOLDOME 3-telt

#### INTRODUKSJON

##### Korrekt bruk

Annen bruk enn det beskrevet eller noen modifisering av produktet er ikke tillatt, og kan føre til personskade og/eller skade på produktet. Produsenten er ikke ansvarlig for skade forårsaket av feilaktig bruk. Produktet er ikke tiltenkt for kommersiell bruk.

##### Beskrivelse av deler og funksjoner

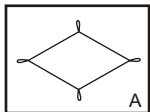

Yttertelt  
1STK

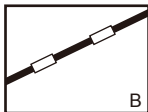

Stang  
2STK

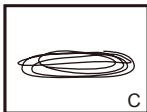

Bardun  
4STK

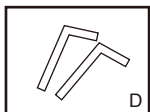

Teltplugg  
8STK

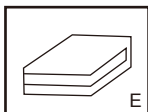

Innertelt  
1STK

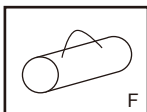

Bæretrekk  
1STK

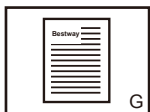

Bruksanvisning  
1STK

##### Teltstørrelser:

Ca.: 210cm x 210cm x 130cm (L x W x H)

Yttertelt: 210cm x 210cm x 130cm

Oppsatt størrelse: 220cm x 220cm

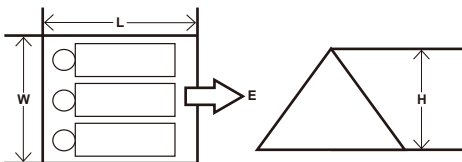

##### ADVARSEL

##### VIKTIGE SIKKERHETSINSTRUKSJONER LES OG FØLG ALLE INSTRUKSJONER

Hold alle flammer og varmekilder unna dette teltstoffet. Vi anbefaler at du alltid plasserer teltet ditt motvinds fra et leirbål. Dette vil redusere sjansene for at gløer landet på teltet ditt. Ved brann må du finne utgangen for å rømme fra ilden.

Sett aldri opp teltet nærme elv, under et tre eller andre farekilder.

Hold utgangene ryddige.

Sørg for at ventileringsåpninger alltid er åpne for å unngå kvelning.

##### TA VARE PÅ DISSE INSTRUKSJONENE

#### MONTERING

##### Sette opp teltet

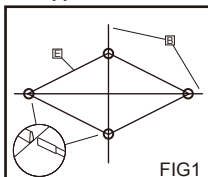

FIG1

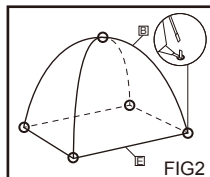

FIG2

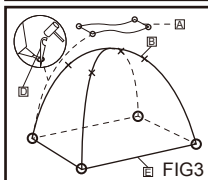

FIG3



FIG4

**ADVARSEL:** Polene består av fiberglass. Vi anbefaler på det sterkeste at du bruker hansker under monteringen for å unngå eventuelle håndskader.

1. Legg innerteltet <E> på bakken. Dra de fire hjørnene utover.

**Merk:** Sørg for at kanalene på stengene <B> peker oppover.

**Merk:** Sørg for at glidelåsen på teltets inngang er lukket.

2. Skyv stengene <B> inn i kanalene. (FIG1)

3. Reis innerteltet <E> opp og dytt endene på stengene <B> inn i jernstengene som er på hvert hjørne at innerteltet <E>. (FIG2)

4. Fest taket på innerteltet <E> der stengene krysser hverandre. (FIG2)

5. Legg ytterteltet over innerteltet <A> og hekt på de fire hempene. (FIG3)

6. Fest teltet til bakken med teltpluggene <D> gjennom hempene. (FIG3)

7. Fest en ende av støttetauene <C> på de fire hjørneløkkene av ytterteltet <A>. (FIG4)

8. Knyt den andre enden på teltpluggene <D> og fest dem ved å kjøre teltpluggene <D> ned i bakken. (FIG4)

9. **Merk:** Sikre at støttetauene <C> alltid er i en vinkel på 45°.

10. Ikke stram støttetauene <C> for mye.

#### DEMONTERING OG VEDLIKEHOLD

Følg steg 1-10 i motsatt rekkefølge.

1. Rengjør teltet fra innsiden og ut, og fjern flekker med en svamp og kjølig vann. Bruk en kjemikaliefri såpe for grundig rengjøring.

2. Teltet må aldri maskinvaskes eller tørkes i trommel. Vaskes for hånd og lufttørkes.

3. La alle deler tørke grundig før teltet pakkes sammen igjen. Dette vil forhindre dannelse av mugg, lukter og misfarging.

4. Heft med tråd for å reparere mindre lekkasjer og skade på stoff- eller plastlag. Bruk tau til å koble sammen brukne rammedeler. Bruk tape til å reparere ødelagte deler.

5. Silikonspray bør brukes på glidelåser som sitter fast.

#### OPPBEVARING

Oppbevar teltet i tøysekken og plasser den på et kjølig, tørt sted utenfor sollys og unna varmekilder og gnagere.

# Ägarens bruksanvisning

Modellnr. #68085

## COOLDOME 3-Tält

### INTRODUKTION

#### Korrekt användning

All användning, förutom den som beskrivs här, eller ändringar på produkten, är inte tillåtna och kan leda till personskada och/eller att produkten skadas. Tillverkaren är inte ansvarig för skador som orsakats genom felaktig användning. Produkten är inte avsedd för kommersiell användning.

#### Beskrivning av delar och egenskaper

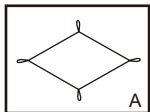

Yttertält  
1PC

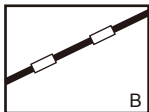

Stång  
2PCS

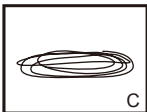

Staglina  
4PCS

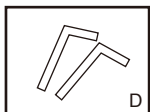

Tältpinne  
8PCS

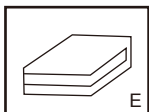

Innertält  
1PC

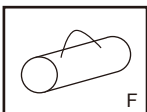

Transportväska  
1PC

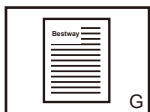

Bruksanvisning  
1PC

#### Tältets mått:

Ungefär: 210cm x 210cm x 130cm (L x B x H)

Yttertält: 210cm x 210cm x 130cm

Uppfält: 220cm x 220cm

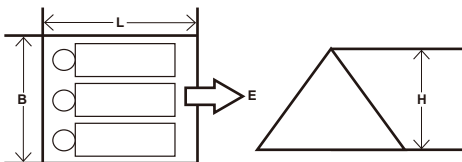

### VARNING

#### VIKTIGA SÄKERHETSINSTRUKTIONER LÄS OCH FÖLJ ALLA INSTRUKTIONER

Se till att alla flam- och värmekällor inte finns i närheten av denna tälttextil. Vi rekommenderar att du alltid sätter upp tältet i lä i förhållande till en lägereld. Detta reducerar risken att glöd hamnar på ditt tält. I händelse av brand, se till att hitta utgången för att undgå branden.

Sätt aldrig upp tältet nära en flod, under ett träd eller andra riskfyllda föremål.

Håll utgångar fria.

Se till att ventilationsöppningarna ständigt är öppna för att undvika kvävningsrisk.

#### SPARA DESSA INSTRUKTIONER

### MONTERING

#### Att sätta upp tältet



BILD 1



BILD 2

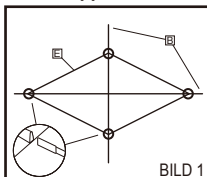

BILD 3

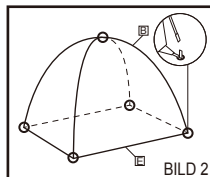

BILD 4

**VARNING:** Poler innehåller glasfiber. För att undvika irritation på händerna råder vi starkt att använda handskar vid montering.

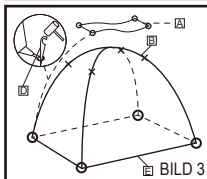
1. Lågg innertältet <E> på marken. Dra de fyra hörnen utåt.

**Obs!** Försäkra dig om att kanalerna för tältpinnarna ligger uppåt. <B>

**Obs!** Se till att dragkedjan på tältets ingång är stängd.

2. Trä in stängerna <B> helt och hållet in i kanalerna. (BILD 1)

3. Res upp innertältet <E> och tryck ändarna på tältpinnarna <B> in i järnreglarna som finns i varje hörn på innertältet <E>. (BILD 2)

4. Sätt fast taket på innertältet <E> vid punkten där stängerna möts med det fastsydda bandet. (BILD 2)

5. Täck nu tältet med yttertältet <A> och haka fast de 4 öglorna. (BILD 3)

6. Säkra tältet genom att trycka ner tältpinnarna <D> i marköglorna. (BILD 3)

7. Knyt fast ena änden av tältlinorna <C> i de fyra hörringarna på yttertältet <A>. (BILD 4)

8. Knyt fast den andra ändan av linan i tältpinnarna <D> och fäst tältpinnarna genom att sticka ner dem <D> i marken. (BILD 4)

9. **Obs!** Se till att tältlinorna <C> alltid har en 45° vinkel.

10. Dra inte tältlinorna <C> alltför hårt.

### MONTERA NED OCH UNDERHÅLL

Följ steg 1-10 men i omvänd ordning.

1. Rengör tältet med avigsidan ut och ta bort alla fläckar med en svamp och kallt vatten. Använd en mild tvål för ordentlig rengöring.

2. Tvätta aldrig tältet i maskin och torka det inte heller i en tumlare. Handtvätt och lufttorkning rekommenderas.

3. Se till att alla delar är fullständigt torra innan du packar ned dem. Detta förebygger bildandet av mögel, dåliga lukter och missfärgning.

4. Sy med tråd för att laga mindre hål, skador på tyget och på plasten. Använd rep för att koppla samman trasiga ramdelar. Använd tejp för att reparera trasiga delar som är bestrukna.

5. Silikonspray kan användas på dragkedjorna om de fastnar.

### FÖRVARING

Förvara tältet i dess påse och förvara det på en sval och torr plats utom räckhåll för solljus och värmekällor och gnagare.

# Omistajan opas Mallinro 68085 COOLDOME 3 -telttä

## JOHDANTO

### Asianmukainen käyttö

Muu kuin kuvattu käyttö tai tuotteen muokkaus ei ole luvallista, ja se voi johtaa vammoihin ja/tai tuotteen vaurioon. Valmistaja ei ole vastuussa virheellisestä käytöstä aiheutuneista vaurioista. Tuotetta ei ole tarkoitettu kaupalliseen käyttöön.

## Osien ja ominaisuuksien kuvaus

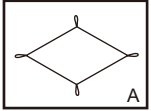

Ulkoteltha  
1 KPL

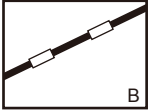

Tangko  
2 KPL

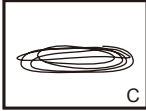

Teltan naru  
4 KPL

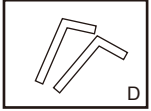

Kiila  
8 KPL

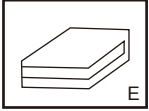

Sisäteltha  
1 KPL

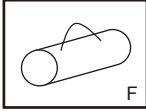

Kantolaukku  
1 KPL



Käyttöopas  
1 KPL

## Teltan mitat:

Noin: 210cm x 210cm x 130cm (P x L x K)

Ulkotelthalla: 210cm x 210cm x 130cm

Pituuskallistusmitat: 220cm x 220cm

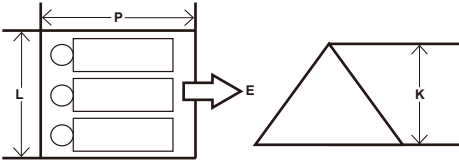

## VAROITUS

### TÄRKEITÄ TURVALLISUUSTIETOJA LUE JA Noudata kaikkia ohjeita

Pidä avotulji ja lämmönlähteet poissa tämän telttakankaan läheltä. Suosittelemme, että sijoitat teltan aina vastatuuleen nuotiotulesta. Tämä vähentää sitä riskiä, että hiilikipinöitä lentäisi teltan päälle. Tulipalon tapauksessa etsi uloskäynti paetaksesi tullesta. Älä koskaan pystytä telttaa lähelle jokea, puun alle tai muiden vaarojen läheisyyteen. Pidä uloskäynnin vapaina.

Varmista tukehtumisen estämiseksi, että ilmanvaihtoaukot ovat aina avoimina.

### PIDÄ NÄMÄ OHJEET TALLELLA

## ASENNUS

### Teltan pystyttäminen

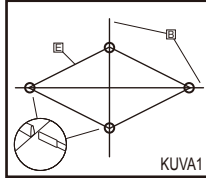

KUYVA1

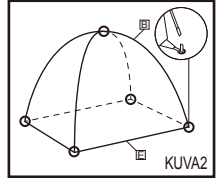

KUYVA2

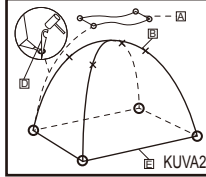

KUYVA2



KUYVA4

**VAROITUS:** Navat sisältävät lasikuitua. Käytä asennuksen aikana käsineitä käsien ärsytyksen välttämiseksi.

1. Aseta sisäteltha <E> maahan. Vedä neljä kulmaa ulospäin.

**Huomaa:** Varmista, että tappien <B> putket ovat ylöspäin.

**Huomaa:** Varmista, että oviaukon vetoketju on kiinni.

2. Syötä tangot <B> täysin putkien sisään. (KUYVA1)

3. Pystytä sisäteltha <E> ja työnnä tappien päät <B> rautatankoihin, jotka ovat sisäteltan <E> jokaisessa päässä. (KUYVA2)

4. Kiinnitä sisäteltan <E> katto tangon liitoskohtaan kiinnittämällä kiinnitysmekanismeilla. (KUYVA2)

5. Peitä teltha ulkoteltalla <A> ja kiinnitä 4 silmukkaa. (KUYVA3)

6. Työnnä teltan kiilat <D> maatasen silmukoihin. (KUYVA3)

7. Sido yksi teltannarujujen <C> päistä ulkoteltan <A> neljään kulmalenkkiiin. (KUYVA4)

8. Sido toinen pää teltan kiiloihin <D> ja kiinnitä ne syöttämällä teltan kiilat <D> maahan. (KUYVA4)

9. **Huomaa:** Varmista, että teltan narut <C> ovat aina 45° kulmassa.

10. Älä vedä teltan naruja <C> liian kireälle.

## PURKAMINEN JA KUNNOSSAPITO

Noudata vaiheita 1-10 käänteisessä järjestyksessä.

1. Puhdista teltha sisältä ja ulkoa ja poista kaikki tahrat sienellä ja kylmällä vedellä. Käytä puhdistusaineetonta saippuaa kunnan puhdistukseen.

2. Älä koskaan pese tai kuivaa telttaa koneessa. Käsinpesu ja ilmakuivaus.

3. Anna kaikkien osien kuivua perusteellisesti ennen teltan pakkaamista uudelleen. Tämä estää homeen, pahan hajun ja värivirheiden syntyminen.

4. Ompelä langalla korjatakseen pienet vuoto-, kangas- ja muovikangasvauriot. Käytä köysiä liittämään katkenneet kehysosat. Käytä teippiä korjaamaan päällyksen rikkoutuneet osat.

5. Siilikonisuihketta voidaan käyttää juuttuneisiin vetoketjuihin.

## VARASTOINTI

Säilytä telttaa suojapussissa ja laita se viileään, kuivaan paikkaan suojaan auringonvalolta ja pois lämmönlähteistä ja jyrksijöistä.



# Návod na obsluhu

## Model č.#68085

### COOLDOME 3 Tent

#### ÚVOD

#### Riadne používanie

Akékoľvek iné používanie, ako to, ktoré je opísané v tomto návode, či akékoľvek zmeny výrobku nie sú povolené a môžu spôsobiť poranenie a/alebo poškodenie výrobku. Výrobca neponesie zodpovednosť za škody vzniknuté nevhodným používaním. Výrobok nie je určený na komerčné použitie.

#### Opis dielov a funkcií

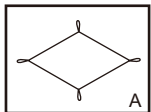

Vonkajší stan  
1 ks

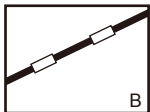

Tyč  
2 ks

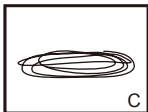

Vodiace lano  
4 ks

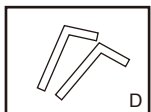

Kolík  
8 ks

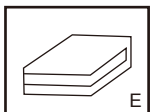

Vnútrotný stan  
1 ks

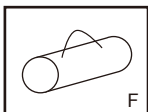

Prenosná taška  
1 ks

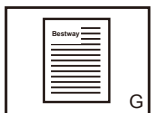

Návod  
1 ks

#### Rozmery stanu:

Približne: 210cm x 210cm x 130cm (DXŠXV)

Vonkajší stan: 210cm x 210cm x 130cm

Rozmery postavenia: 220cm x 220cm

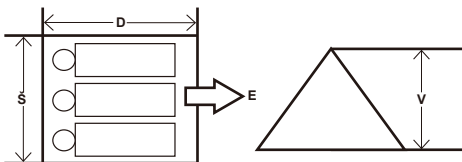

#### VÝSTRAHA

#### DÔLEŽITÉ BEZPEČNOSTNÉ POKYNY

#### PREČÍTAJTE SI VŠETKY POKYNY A DODRŽUJTE ICH

Všetky zdroje otvoreného ohňa a tepla udržujte mimo látku tohto stanu. Stan vám odporúčame vždy stavať proti smeru vetra od ohniska. Tým sa zníži možnosť usadenia žeravých uhľíkov na stane. V prípade požiaru nájdite prosím únikovú cestu od ohňa.

Stan nikdy nestavajte v blízkosti rieky, pod stromami ani iných objektívne nebezpečných miestach.

Únikové cesty udržujte voľne.

Aby sa zabránilo uduseniu, nezabudnite mať vetracie otvory vždy otvorené.

#### TENTO NÁVOD SI ODLOŽTE

#### MONTÁŽ

#### Postavenie stanu

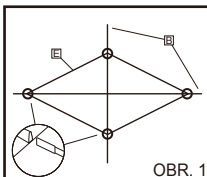

OBR.1

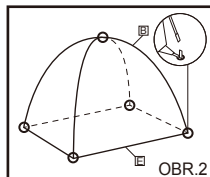

OBR.2

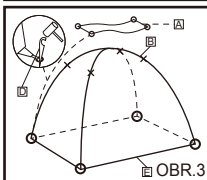

OBR.3



OBR.4

**VAROVANIE:** Stĺpy obsahujú sklenené vlákno. Počas montáže dôrazne odporúčame používať rukavice, aby ste predišli podráždeniu rúk.

1. Vnútrotný stan <E> položte na zem. Štyri konce potiahnite smerom von.

**Poznámka:** Dávajte pozor, aby kanály na tyče <B> smerovali nahor.

**Poznámka:** Dávajte pozor, aby bol zips vstupu do stanu zatvorený.

2. Tyče <B> úplne vsuňte do kanálov. (OBR.1)

3. Postavte vnútrotný stan <E> a zatlačte konce tyčí <B> do železných objímok v každom rohu vnútrotného stanu <E>. (OBR.2)

4. S pomocou prísťých popruhov pripevnite strechu vnútrotného stanu <E> na spoj tyčí. (OBR.2)

5. Teraz stan zakryte vonkajším stanom <A> a pripevnite 4 slučky. (OBR.3)

6. Stan zaistíte zatlačením stanových kolíkov <D> cez zemnícke očka. (OBR.3)

7. Jeden koniec vodiacich lán <C> pripevnite na objímky v štyroch rohoch vonkajšieho stanu <A>. (OBR.4)

8. Druhý koniec pripevnite na stanové kolíky <D> a pripevnite ich zapichnutím stanových kolíkov <D> do zeme. (OBR.4)

9. **Poznámka:** Skontrolujte, či sú vodiace láná <C> vždy pod uhlom 45°.

10. Vodiace láná <C> nadmerne nenapínajte.

#### DEMONTÁŽ A ÚDRŽBA

Postupujte podľa krokov 1-10 v opačnom poradí.

1. Stan vyčistíte zvnútra von a všetky škvryny odstráňte špongiou a studenou vodou. Na starostlivé umývanie použite čistiaci prostriedok bez zmäčkovadla.

2. Stan nikdy neperte v práčke ani nesusuťe v sušičke. Perte v ruke a nechajte uschnúť na vzduchu.

3. Pred opakovaným zabalením nechajte všetky diely poriadne uschnúť. Tým zabránite vzniku plesní, zápachu a strate farby.

4. Menšie diery, poškodenia látky a plastových plachiet zašite ihlou. Na spojenie prasknutých dielov rámu použite láná. Na opravu poškodených dielov poťahu použite lepiacu pásku.

5. V prípade zaseknutia zipsu použite silikónový sprej.

#### SKLADOVANIE

Stan skladujte v prenosnom obale a umiestnite ho na suché, chladné miesto mimo dosah denného svetla a zdrojov tepla a hľadavcov.

# Instrukcja obsługi

## Nr modelu #68085

### Namiot COOLDOME 3

#### WSTĘP

##### Właściwe użytkowanie

Jakiegolwiek użycie nie zgodne z poniżej opisanym lub jakokolwiek modyfikacja produktu są niedopuszczalne i mogą spowodować obrażenia ciała i/lub uszkodzenie produktu. Producent nie ponosi odpowiedzialności za szkody spowodowane niewłaściwym użytkowaniem. Produkt nie jest przeznaczony do użytku komercyjnego.

##### Opis części i funkcji

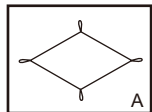

Tropik  
1 SZT

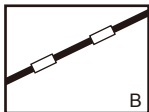

Rurka  
2 SZT

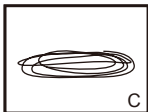

Linka odciągowa  
4 SZT

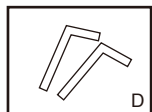

Śledź  
8 SZT

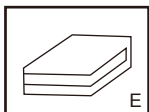

Namiot wewnętrzny  
1 SZT

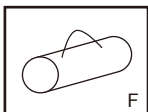

Torba transportowa  
1 SZT

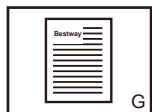

Podręcznik  
1 SZT

##### Wymiary namiotu:

Okolo: 210cm x 210cm x 130cm (Dł. x Szer. x Wys.)

Tropik: 210cm x 210cm x 130cm

Zajmowana przestrzeń: 220cm x 220cm

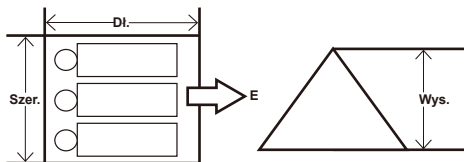

##### OSTRZEŻENIE

##### WAŻNE INSTRUKCJE BEZPIECZEŃSTWA PRZECZYTAJ I POSTĘPUJ ZGODNIE Z WSZYSTKIMI INSTRUKCJAMI BEZPIECZEŃSTWA

Trzymać wszystkie źródła ognia i ciepła z dala od materiału tego namiotu. Zalecamy pozycjonowanie namiotu tak, aby nie znajdował się on pod wiatr więcej od ogniska. Pozwoli to zmniejszyć możliwość nanoszenia na namiot żaru z ogniska. W przypadku pożaru należy wyjść z namiotu.

Nie należy ustawiać namiotu w pobliżu rzeki, pod drzewem lub w innych potencjalnie niebezpiecznych lokalizacjach.

Utrzymuj wyjścia łatwo dostępnymi.

Abymy zapobiec uduszeniu, upewnij się, że otwory wentylacyjne są cały czas otwarte.

**PROSIMY ZACHOWAĆ TĘ INSTRUKCJĘ**

#### MONTAŻ

##### Montaż namiotu

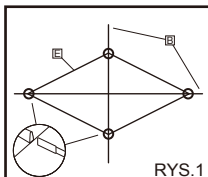

RYS.1

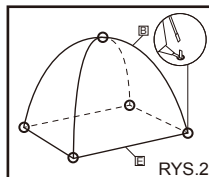

RYS.2

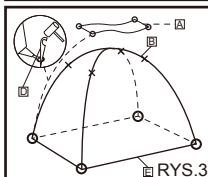

RYS.3



RYS.4

**OSTRZEŻENIE:** Stelaż zawiera włókno szklane. Zdecydowanie zalecamy noszenie rękawic podczas montażu, aby uniknąć podrażnień rąk.

1. Rozłóż namiot wewnętrzny <E> płasko na ziemi. Wyciągnij na zewnątrz jego cztery rogi.

**Uwaga:** Upewnij się, że kanały dla wsunięcia rurek <B> są skierowane w górę.

**Uwaga:** Upewnij się, że suwak wejścia do namiotu jest zamknięty.

2. Włóż całkowicie rurki <B> do kanałów. (RYS.1)
3. Postaw namiot wewnętrzny <E> i wepchnij końce rurek <B> do żelaznych uchwytów, znajdujących się w każdym narożniku wewnętrznego namiotu <E>. (RYS.2)
4. Przymocuj dach wewnętrznego namiotu <E> na skrzyżowaniu rurek przy pomocy wiązaadeł. (RYS.2)
5. Następnie pokryj namiot tropikiem <A> i naciągnij jego rogi wraz z 4 pętelkami do mocowania namiotu. (RYS.3)
6. Zabezpiecz namiot poprzez wciśnięcie śledzi <D> do pętli mocujących. (RYS.3)
7. Przywiąż jeden koniec linek odciągowych <C> do czterech narożnych obręczy namiotu zewnętrznego <A>. (RYS.4)
8. Ich drugi koniec przywiąż do śledzi <D> i przymocuj je wbijając śledzie <D> w podłoże. (RYS.4)
9. **Uwaga:** Upewnij się, że linki odciągowe <C> ustawione są pod kątem 45°.
10. Nie naciągaj linek odciągowych <C> zbyt mocno.

#### DEMONTAŻ I KONSERWACJA

Wykonaj kroki 1-10 w odwrotnej kolejności.

1. Wyczyść wnętrze namiotu i usuń wszelkie plamy przy pomocy gąbki i chłodnej wody. W przypadku uporczywych plam prosimy używać naturalnych środków czyszczących.
2. Nie prać w pralce i nie suszyć maszynowo. Prać ręcznie i suszyć na świeżym powietrzu.
3. Prosimy całkowicie wysuszyć wszystkie elementy namiotu przed jego złożeniem. Zapobiegnie to powstawaniu pleśni, nieprzyjemnych zapachów i przebarwień.
4. W przypadku wystąpienia niewielkich przecieków spowodowanych uszkodzeniami powłoki tkaniny lub plastiku, zszyj otwory nitką. W przypadku złamania ramy, użyj liny do złączenia jej części. W przypadku uszkodzenia powłoki namiotu, użyj taśmy do jej naprawy.
5. W przypadku zacięcia się zamka błyskawicznego, można użyć sprayu sylikonowego.

#### PRZECHOWYWANIE

Namiot przechowywać w worku, w chłodnym, suchym miejscu, z dala od promieni słonecznych, źródeł ciepła i grzyzoni.

# Használati útmutató

## Modell sz. 68085

### COOLDOME 3 sátor

#### BEVEZETÉS

##### Megfelelő használat

A terméket tilos a leírtaktól eltérő módon használni, illetve módosítani, mivel az személyi sérüléshez és/vagy a termék sérüléséhez vezethet. A gyártó nem vállal felelősséget a nem megfelelő használatból eredő károkért. A termék nem iparszerű használatra lett tervezve.

##### Az alkatrészek és tulajdonságok leírása

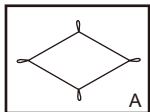

Külső sátor  
1 db

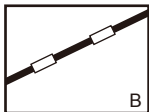

Rúd  
2 db

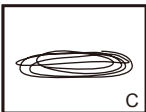

Feszítőkötél  
4 db

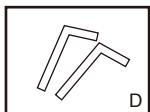

Cövek  
8 db

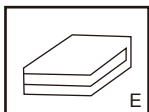

Belső sátor  
1 db

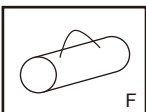

Hordtáska  
1 db

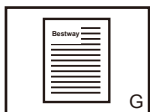

Útmutató  
1 db

##### Sátorméretek:

Kb.: 210 x 210 x 130cm (Hossz. x Szél. x Mag.)

Külső sátor: 210 x 210 x 130cm

Felvert sátorméret: 220 x 220cm

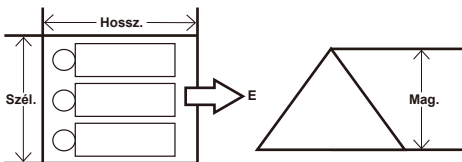

##### FIGYELMEZTETÉS

#### FONTOS BIZTONSÁGI UTASÍTÁSOK MINDEN UTASÍTÁST OLVASSON EL ÉS TARTSA BE AZ AZOKBAN FOGLALTAKAT

A ponyva anyagát tartsa távol a tűztől és hőforrásoktól. Javasoljuk, hogy mindig a tábornőtől a szél irányával ellentétes irányban állítsa föl a sátrat. Ezzel minimalizálható az esélye annak, hogy parázs hulljon a sátorra. Tűz esetén találja meg a tűzből kivezető menekülutat. Soha ne verjen sátrat folyóvíz mellett, fa alatt vagy más egyértelmű kockázattal járó helyen. Tartsa szabadon a kijáratokat.

A fulladás elkerülése érdekében gondoskodjon arról, hogy a szellőzőnyílások folyamatosan nyitva legyenek.

#### ŐRIZZE MEG EZT AZ ÚTMUTATÓT

#### ÖSSZESZERELÉS

##### A sátor felállítása

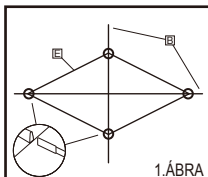

1.ÁBRA

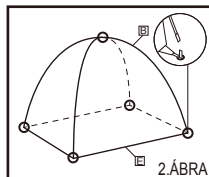

2.ÁBRA

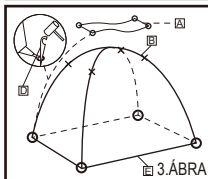

3.ÁBRA



4.ÁBRA

**FIGYELMEZTETÉS:** A rudak üvegszálat tartalmaznak. Határozottan javasoljuk munkavédelmi kesztyűk viselését a kézírritáció megelőzése érdekében.

1. Terítse ki a belső sátrat (E) a földön. Húzza ki a négy sarkát.
- Megjegyzés:** Győződjön meg arról, hogy a rudak (B) vezetőcsatornái felfelé nézzenek.
- Megjegyzés:** Győződjön meg arról, hogy a sátor bejáratának cipzára zárva van.
2. Tolja be a rudakat (B) a csatornák teljes hosszába. (1.ÁBRA)
3. Állítsa fel a belső sátrat (E), és nyomja a rudak (B) végeit a belső sátor (E) minden egyes sarkán megtalálható vasrudakba. (2.ÁBRA)
4. Rögzítse a belső sátor (E) tetejét a rudak kereszteléséhez a felvarrott madzaggal. (2.ÁBRA)
5. Most borítsa be a sátrat a külső sátorral (A), és akassza be a 4 hurkot. (3.ÁBRA)
6. A sátorcövekneknek (D) talajhurkokon keresztüli földbe szúrásával rögzítse a sátrat. (3.ÁBRA)
7. Kösse rá a feszítőkötélek (C) egyik végét a külső sátor (A) négy sarkára. (4.ÁBRA)
8. A másik végét kösse rá a sátorcöveknek (D), és rögzítse őket a sátorcöveknek (D) földbe szúrásával. (4.ÁBRA)
9. **Megjegyzés:** Ügyeljen arra, hogy a feszítőkötélek (C) mindig 45°-os szöget zárjanak be.
10. Ne húzza túl feszesre a feszítőkötéleket (C).

#### SZÉTSZERELÉS ÉS KARBANTARTÁS

Hajtsa végre az 1–10. lépést fordított sorrendben.

1. Tisztítsa le a sátrat belülről kifelé, és a hideg vízbe mártott szivaccsal távolítsa el a koszfoltokat. A jó tisztítási hatásfok érdekében használjon nem detergens szappant.
2. Soha ne mossa vagy szárítsa gépben a sátrat. Kézzel mosandó és levegőn szárítandó.
3. A sátor elcsomagolása előtt annak minden részét hagyja alaposan megszáradni. Ezzel megelőzhető a bepenészedés, bűdösödés és elszíneződés.
4. Cérnával öltse meg a kisebb szivárgáshelyeket, valamint a textil- és műanyag szövetek sérüléseit. A törött vázrészek csatlakoztatásához használjon kötéleket. A bevonórész törött alkatrészeinek megjavításához használjon ragasztószalagot.
5. A beragadt cipzárokat szilikonsprével lehet kezelni.

#### TÁROLÁS

Tárolja a sátrat a tárolózsákba helyezve, hűvös, száraz, napfénytől védett helyen, és hőforrásoktól és rágsalóktól távol.

# Lietotāja rokasgrāmata

## Modeļa numurs #68085

### Telts COOLDOME 3

#### IEVADS

##### Pareiza lietošana

Nav pieļaujama tāda preces lietošana, kas nav aprakstīta šeit, vai jebkāda tās izmaiņšana, un tas var izraisīt ievainojumus un/vai bojājumus precei. Ražotājs nav atbildīgs par bojājumiem, kas radušies nepareizas lietošanas rezultātā. Prece nav paredzēta komerciālai lietošanai.

##### Detaju un funkciju apraksts

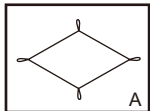

Ārējā telts  
1GAB.

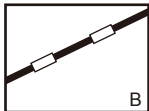

Loks  
2GAB.

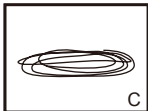

Gaija aukla  
4GAB.

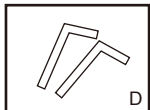

Mietiņš  
8GAB.

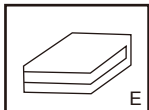

Iekšējā telts  
1GAB.

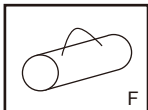

Telts soma  
1GAB.



Pamācība  
1GAB.

##### Telts izmēri:

Izmērs: 210cm x 210cm x 130cm (G x P x A)

Ārējā telts: 210cm x 210cm x 130cm

Uzceltas telts izmēri: 220cm x 220cm

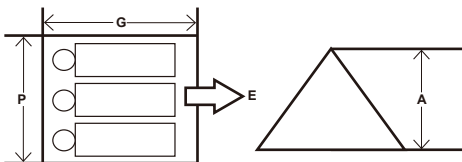

#### BRĪDINĀJUMS

##### SVARĪGAS DROŠĪBAS INSTRUKCIJAS

##### IZLASIET UN IEVĒROJIET VISAS INSTRUKCIJAS

Sargājiet telts audumu no liesmām un karstuma avotiem. Mēs iesakām telti vienmēr novietot pretvējā attiecībā pret ugunsgrēku. Tas samazinās iespējamību, ka uz telts nokļūst ogle. Ugunsgrēka gadījumā meklējiet izeju, lai izbēgtu no uguns.

Nekad neceliet telti blakus upei, zem koka vai citiem objektīviem bīstamības avotiem.

Uzturiet izejas nenorobežotas.

Lai izvairītos no nosmakšanas, pārļiecinieties, ka ventilācijas atveres ir vaļā visu laiku.

##### SAGLABĀJIET ŠIS INSTRUKCIJAS

#### UZSTĀDĪŠANA

##### Telts uzstādīšana

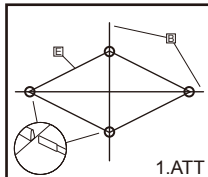

1.ATT

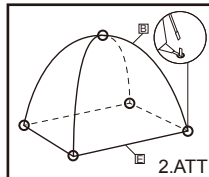

2.ATT

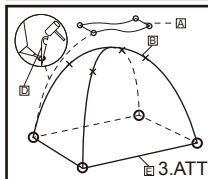

3.ATT



4.ATT

**BRĪDINĀJUMS!** Kāti satur stikla šķiedras. Mēs strikti iesakām montāžas laikā uzvilkt cimdus, lai izvairītos no roku kairinājuma.

1. Izklājiet iekšējo telti <E> uz zemes. Pavelciet visus četrus stūrus uz ārpusi.  
**Piezīme:** Pārļiecinieties, ka telts loku <B> kanāli ir pavērti uz augšu.  
**Piezīme:** Pārļiecinieties, ka telts ieejas rāvējslēdzējs ir aizvērts.
2. Pilnībā ieslidiniet lokus <B> kanālos. (1.ATT)
3. Pieceliet iekšējo telti <E> stāvus un ievietojiet loku <B> galus dzelzs stienīšos, kas atrodas katrā iekšējās telts <E> stūrī. (2.ATT)
4. Piesieniet iekšējās telts <E> jumta daļu pie lokiem to krustšanās vietā ar piešūto aukliņu. (2.ATT)
5. Pāršedziet telti ar ārējo telti <A> un pieķēpiet 4 cilpas. (3.ATT)
6. Nostipriniet telti, iedzenot telts mietiņus <D> zemē cauri apakšējajām cilpām. (3.ATT)
7. Piesieniet vienu atsaites <C> galu pie katras no četrām ārējās telts <A> stūra stīpām. (4.ATT)
8. Piesieniet otru galu pie telts mietiņiem <D> un nostipriniet tos, iespraužot telts mietiņus <D> zemē. (4.ATT)
9. **Piezīme:** Pārļiecinieties, ka atsaites <C> vienmēr atrodas 45° leņķī.
10. Nepievelciet atsaites <C> pārāk cieši.

#### IZJAUKŠANA UN APKOPE

Izpildiet 1.-10. soli apgrieztā secībā.

1. Tīriet telti virzienā no iekšas uz āru un notīriet traipus, izmantojot sūkli un aukstu ūdeni. Pamatīgai tīrīšanai izmantojiet parastās ziepes.
2. Nekad nemezgājiet vai nežāvējiet telti veļasmašīnā. Mazgājiet to ar rokām un ļaujiet izžūt gaisā.
3. Pirms telts iesaiņošanas ļaujiet visām tās detaļām pilnībā izžūt. Tas pasargās telti no pelējuma, sliktā aromāta veidošanās vai krāsas maiņas.
4. Lai salabotu nelielus caurumus, auduma un plastmasas bojājumus, sašujiet tos ar diegu. Izmantojiet virvi, lai savienotu saplīsušas karkasa detaļas. Izmantojiet līmlenti, lai salabotu bojātās pārklājuma daļas.
5. Silikona aerosolu var izmantot uz iesprūduša rāvējslēdzēja gadījumā.

#### UZGLABĀŠANA

Glabājiet telti tās iesaiņojumā un novietojiet to vēsā, sausā vietā, kur tā ir pasargāta no saules stariem, karstuma avotiem un graužējiem.

# Naudotojo vadovas

## Modelio Nr. #68085

### COOLDOME 3 palapinė

#### VIVADAS

#### Tinkamas naudojimo būdas

Bet koks kitoks naudojimas nei nurodyta arba bet koks gaminio modifikavimas negalimas, dėl to galima susižeisti arba sugadinti gaminį. Gamintojas nėra atsakingas už žalą, kilusią dėl netinkamo naudojimo. Šis gaminytis neskirtas komerciniam naudojimui.

#### Dalių ir funkcijų aprašymas

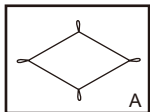

Išorinė palapinė  
1 VNT.

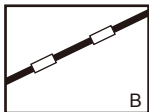

Stiebas  
2 VNT.

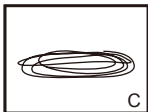

Tvirtinimo virvė  
4 VNT.

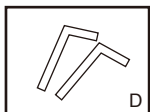

Kaištis  
8 VNT.

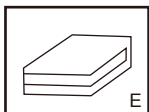

Vidinė palapinė  
1 VNT.

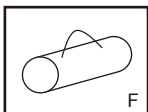

Krepšys  
1 VNT.

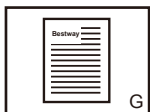

Instrukcija  
1 VNT.

#### Palapinės matmenys:

Mazdaug 210cm x 210cm x 130cm (ilgis x plotis x aukštis)

Išorinės palapinės: 210cm x 210cm x 130cm

Išilginiai matmenys: 220cm x 220cm

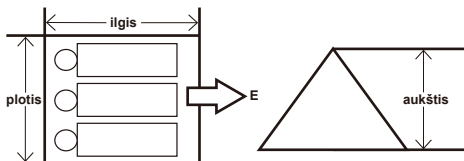

#### ISPĖJIMAS

#### SVARBŪS SAUGOS NURODYMAI

#### PERSKAITYKITE IR LAIKYKITE VISŲ INSTRUKCIJŲ

Palapinės nestatykite šalia ugnies ar kitų šilumos šaltinių. Rekomenduojame palapinę visada statyti prieš vėją nuo stovyklavietės ugnies. Tai sumažins tikimybę, kad ant jūsų palapinės nukris žarijos. Gaisro atveju, raskite išėjimą, kad galėtumėte ištrūkti.

Niekada nestatykite palapinės šalia apės, po medžiu ar kitais keliančiais pavojų objektais.

Neužtvirkite išėjimų.

Visada įsitinkite, kad ventilacijos angos atidarytos, kad neuždustumėte.

#### SAUGOKITE ŠIAS INSTRUKCIJAS

#### SURINKIMAS

#### Palapinės statymas

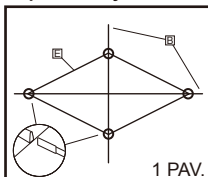

1 PAV.

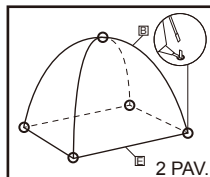

2 PAV.

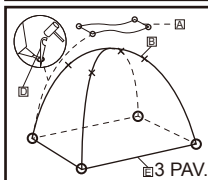

3 PAV.



4 PAV.

**ISPĖJIMAS:** Lankai pagaminti iš stiklo pluošto. Primygtinai rekomenduojame surenkant mūvėti pirštines, kad lankai nedirgintų delnų.

1. Nuleiskite vidinės palapinės <E> pagrindus ant žemės. Visus keturis kampus išverskite į išorę.

**Pastaba:** Įsitinkite, kad angos, skirtos strypams <B>, nukreiptos į viršų.

**Pastaba:** Įsitinkite, kad įėjimas į palapinę užtrauktas.

2. Įdėkite strypus <B> į jiems skirtas angas. (1 PAV.)

3. Pastatykite vidinę palapinę <E> ir įstatykite strypų <B> galus į geležines angas, esančias kiekviename vidinės palapinės <E> kampe. (2 PAV.)

4. Prityrinkite vidinės palapinės <E> stogelį prie strypų sandūros su prisūtais raiščiais. (2 PAV.)

5. Uždenkite vidinę palapinę išorine palapine <A> ir sujunkite 4 kilpas. (3 PAV.)

6. Prityrinkite palapinę įleisdami kaiščius <D> į kilpas. (3 PAV.)

7. Priešikite kiekvienos virvės <C> galą prie keturių išorinės palapinės <A> žiedų. (4 PAV.)

8. Kitą virvės galą priešikite prie palapinės kuolelių <D> ir prityrinkite juos įsmeigdami palapinės kuolelėmis <D> į žemę. (4 PAV.)

9. **Pastaba:** Įsitinkite, kad virvės visada užrištos 45° kampu.

10. Per stipriai nesuverkite virvių <C>.

#### IŠARDYMAS IR PRIEŽIŪRA

Atlikite 1–10 veiksmus atvirkštine tvarka.

1. Išvalykite palapinės vidų ir pašalinkite bet kokias dėmes su kempine ir šaltu vandeniu. Sunkiai išvalomoms dėmėms naudokite valiklį.
2. Niekada neplaukite palapinės skalbimo mašinoje ir nedžiovinkite džiovyklėje. Plaukite rankomis ir leiskite įprastai išdžiūti.
3. Prieš iš naujo surinkdami palapinę, leiskite visoms dalims išdžiūti. Tai neleis susiformuoti pelėsiui, blogam kvapui ar nublukti.
4. Mazūs medžiagos ir plastiko lakštų plyšius susiūkite. Sulūžusias rėmo dalis sujunkite virvėmis. Suplyšusias dangos dalis suklijuokite juosta.
5. Užstrigus užtrauktukai, galima naudoti siukoninį aerozolį.

#### SAUGOJIMAS

Palapinę laikykite jai skirtame krepšyje vėsioje, sausoje vietoje, kurios nepasiekia tiesioginiai saulės spinduliai, toliau nuo šilumos šaltinių ir graužikų.

# Uporabniška navodila

## Model št.#68085

### Šotor COOLDOME 3

#### UVOD

##### Pravilna uporaba

Izdelek ni dovoljeno spreminjati ali uporabljati drugače, kot je opisano tukaj, saj lahko to privede do telesnih poškodb in/ali poškodb izdelka. Proizvajalec ne odgovarja za škodo, povzročeno z nepravilno uporabo. Ta izdelek ni namenjen za komercialno uporabo.

#### Opis delov in lastnosti

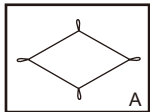

Zunanji šotor  
1 KOS

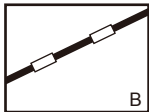

Palica  
2 KOSA

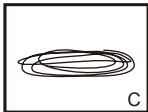

Napajalna vrv  
4 KOSI

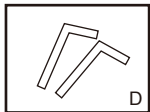

Klin  
8 KOSOV

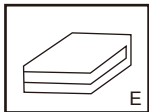

Notranji šotor  
1 KOS

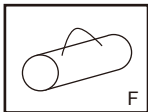

Vreča za shranjevanje  
1 KOS

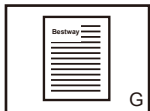

Navodila  
1 KOS

#### Dimenzije šotora:

Približno: 210cm x 210cm x 130cm (D x Š x V)

Zunanji plašč: 210cm x 210cm x 130cm

Velikost ob napetju: 220cm x 220cm

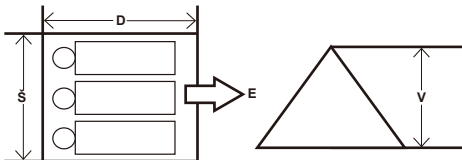

#### OPOZORILO

##### POMEMBNA VARNOSTNA NAVODILA PROSIMO, PREBERITE IN UPOŠTEVAJTE VSA NAVODILA

Ta šotor držite stran od vsakega vira plamena in toplote. Priporočamo vam, da šotor vedno postavite stran od tabornega ognja, nasprotno od smeri vetra. S tem boste zmanjšali možnost, da na vaš šotor prileti žerjavica. V primeru požara poiščite izhod in se umaknite ognju. Nikoli ne postavite šotora v bližini reke, pod drevesom ali blizu drugih morebitnih nevarnosti. Izhodi naj bodo vedno prosti.

Prepričajte se, da so odprtine za prezračevanje vedno odprte, ter tako preprečite nevarnost zadušitve.

##### PROSIMO, SHRANITE TA NAVODILA.

#### MONTAŽA

##### Postavitev šotora

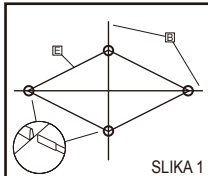

SLIKA 1

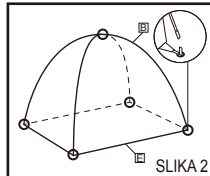

SLIKA 2

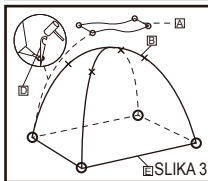

SLIKA 3



SLIKA 4

**OPOZORILO:** Stebri vsebujejo steklena vlakna. Za preprečitev draženja rok je zelo priporočljivo, da med montažo nosite rokavice.

1. Položite notranji šotor <E> na tla. Vse štiri kote povlecite navzven.  
**Opomba:** Prepričajte se, da so vodila za palice <B> obrnjena navzgor.  
**Opomba:** Prepričajte se, da je zadruga na vhodu v šotor zaprta.
  2. Potisnite palice <B> v celoti v kanale. (SLIKA 1)
  3. Postavite notranji šotor <E> in potisnite konce palic <B> v železne zanke, ki so v vsakem kotu notranjega šotora <E>. (SLIKA 2)
  4. Priprite streho notranjega šotora <E> na spoje palic <B> pritisniti sponkami. (SLIKA 3)
  5. Sedaj prekrijte šotor z zunanjim šotorom <A> in priprite 4 zanke na kavlje. (SLIKA 3)
  6. Pričvrstite šotor, tako da kline <D> zabijete skozi ustrezne zanke v tla. (SLIKA 3)
  7. En konec vrvic <C> navijete na štiri kotne obroče zunanjega šotora <A>. (SLIKA 4)
  8. Drugi konec vrvic navijete na šotorske kline <D> in jih napnite, tako da potisnete kline <D> v tla. (SLIKA 4)
  9. **Opomba:** Pazite, da bodo vrvice <C> vedno pod kotom 45°.
10. Vrvice <C> ne smejo biti preveč napete.

#### PODIRANJE IN VZDRŽEVANJE

Sledite korakom od 1 do 10 v obratnem vrstnem redu.

1. Šotor očistite od znotraj navzven in odstranite vse madeže z gobico in hladno vodo. Za večje madeže uporabite milo, ki ne vsebuje detergenta.
2. Šotora ne smete nikoli oprati ali sušiti v stroju. Šotor operite na roke in posušite na zraku.
3. Preden ponovno zapakirate šotor, pustite, da se vsi deli šotora temeljito posušijo. S tem boste preprečili nastanek plesni, neprijetnih vonjav in bledenja barv.
4. Manjša uhajanja ter poškodbe blaga in plastičnih folij lahko popravite, tako da luknje zašijete s šivanko in sukancem. Za povezavo zlomljenih delov okvira uporabite vrvico. Poškodovane dele plašča popravite z lepilnim trakom.
5. Če se zadrge zataknejo, uporabite silikonsko pršilo.

#### SHRANJEVANJE

Shranite šotor v torbo in jo postavite v hladen in suh prostor, ki ni izpostavljen neposredni sončni svetlobi, ter stran od virov toplote in gladavcev.

# Kullanıcı El Kitabı

## Model No.#68085

### COOLDOME 3 Çadır

#### GİRİŞ

##### Doğru Kullanım

Ürünün burada açıklananlardan farklı bir amaç için kullanılması veya üründe herhangi bir şekilde değişiklik yapılması yaralanmalara ve/veya ürünün hasar görmesine neden olabilir. Üretici, amacına aykırı kullanımın neden olabileceği zararlardan sorumlu tutulamaz. Bu ürün ticari amaçla kullanım için değildir.

##### Parçalar ve özellikler hakkında açıklama

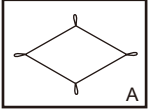

Dış çadır  
1 adet

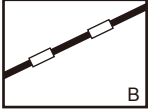

Havuz  
2 adet

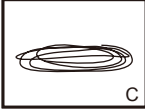

Gergi halatı  
4 adet

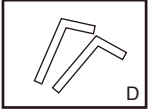

Kazık  
8 adet

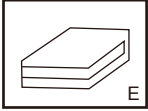

İç çadır  
1 adet

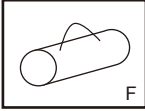

Taşıma çantası  
1 adet



Manüel  
1 adet

##### Çadır Ebatları:

Yaklaşık: 210cm x 210cm x 130cm (U x G x Y)

Dış çadır: 210cm x 210cm x 130cm

Boylamasına ebat: 220cm x 220cm

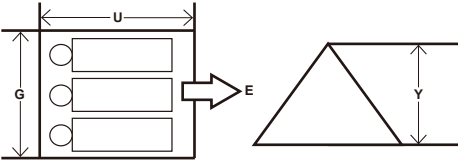

#### UYARI

##### ÖNEMLİ GÜVENLİK TALİMATLARI TÜM TALİMATLARI OKUYUN VE GÖZETİN

Her türlü alev ve ısı kaynağını çadır kumaşından uzak tutun. Çadırı her zaman kamp ateşine doğru esen rüzgârın aksi yönünde kurmanızı öneririz. Bu sayede çadıra kıvılcım sıçrama riski azalır. Bir yangın durumunda, en yakın kaçış noktasından kaçın.

Çadırı asla nehir kenarına, ağaç altına veya tehlikeli alanlara kurmayın.

Çadır çıkışlarında engel bulundurmayın.

Havasızlıktan boğulma tehlikesini önlemek için havalandırma deliklerinin her zaman açık olduğundan emin olun.

##### BU TALİMATLARI SAKLAYIN

#### KURULUM

##### Çadırın Kurulması

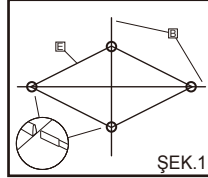

ŞEK.1

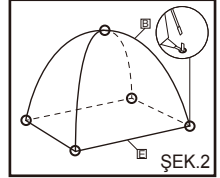

ŞEK.2

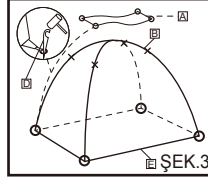

ŞEK.3



ŞEK.4

**UYARI:** Direkler cam elyaf içermektedir. Ellerinizin tahriş olmasını önlemek için montaj sırasında eldiven takmanızı şiddetle öneririz.

1. İç çadırı <E> zemine serin. Dört kenarı dışarı doğru çekin.  
**Not:** Direk kanallarının <B> dışarı doğru baktığından emin olun.  
**Not:** Çadır girişindeki fermuarın kapalı olduğunu kontrol edin.
2. Direkleri <B> tamamen kanallara itin. (ŞEK.1)
3. İç çadırı <E> yukarı kaldırın ve direklerin uçlarına <B> iç çadırın <E> tüm köşelerinde bulunan demir çubukların içine doğru bastırın. (ŞEK.2)
4. İç çadırın çatısını <E> dikilmiş kırışle direk birleşme yerine bağlayın. (ŞEK.2)
5. Şimdi çadırı dış çadırla <A> örtün ve 4 adet ilmiği takın. (ŞEK.3)
6. Çadır kazıklarının <D> zemin ilmiklerine iterek çadırı sabitleyin. (ŞEK.3)
7. Gergi iplerinin bir ucunu <C> dış çadırın dört köşe halkasının <A> üzerine bağlayın. (ŞEK.4)
8. Çadır çitalarının diğer ucunu <D> yerleştirin ve çitaları <D> toprağa saplayarak sabitleyin. (ŞEK.4)
9. **Not:** Gergi iplerinin <C> her zaman 45° açıyla durduğunu teyit edin.
10. Gergi iplerini <C> çok fazla çekmeyin.

#### SÖKME VE BAKIM

1-10 arası adımları tersine sırayla uygulayın.

1. Çadırı içten dışa doğru temizleyin ve her tür kiri sünger ve soğuk su ile giderin. Kapsamlı temizliklerde deterjan bazı olmayan sabun kullanın.
2. Çadırı asla makinede yıkamayın veya kurutmayın. Elde yıkayıp kurulaştırın.
3. Çadırı yeniden paketlemeden önce tüm parçaların iyice kurumalarını bekleyin. Bu sayede küf, kötü koku ve renk atması sorunları önlenir.
4. Ufak yırtılmaları ya da kumaş/plastik parça hasarlarını iplikle dikerek onarın. Kırılmış çerçeve parçalarını bağlamak için sağlam ipler kullanın. Kırılmış kaplama parçalarını onarmak için bant kullanın.
5. Sıkışan fermuarları açmak için silikon sprey kullanılabilir.

#### SAKLAMA

Çadırı kendi çantasına yerleştirin ve ısı kaynaklarından ya da kemirgenlerden uzak, doğrudan güneş ışığı almayan serin ve kuru bir yere koyun.

# Manual de utilizare

## Nr. model #68085

### Cort COOLDOME 3

#### INTRODUCERE

##### Utilizare adecvată

Orice altă utilizare diferită de cea descrisă sau orice modificare a produsului nu este permisă și poate duce la vătămări și/sau daune materiale. Producătorul nu este responsabil pentru daunele cauzate de utilizarea inadecvată. Acest produs nu este destinat utilizării în scopuri comerciale.

##### Descrierea pieselor și caracteristicilor

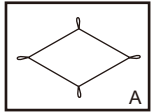

Cort exterior  
1 BUC.

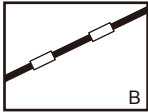

Stâlp  
2 BUC.

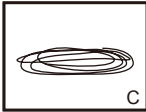

Frânghie de ancorare  
4 BUC.

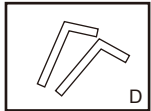

Cuie  
8 BUC.

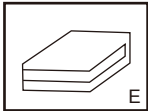

Cort interior  
1 BUC.

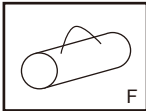

Trusă de transport  
1 BUC.



Manual  
1 BUC.

##### Dimensiuni cort:

Aprox: 210cm x 210cm x 130cm (L x L x Î)

Cort exterior: 210cm x 210cm x 130cm

Dimensiune depliat: 220cm x 220cm

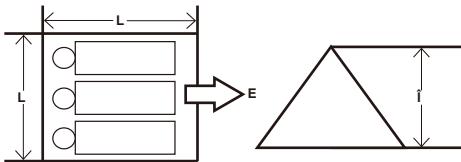

#### AVERTIZARE

##### INSTRUCȚIUNI IMPORTANTE PRIVIND SIGURANȚA CITIȚI ȘI RESPECTAȚI TOATE INSTRUCȚIUNILE

Păstrați focul și toate sursele de căldură departe de materialul acestui cort. Vă recomandăm să poziționați întotdeauna cortul în direcția opusă vântului față de un foc. Astfel veți reduce șansele de a avea așchii care să aterizeze pe cortul dvs. În caz de incendiu, găsiți ieșirea pentru a scăpa din incendiu.

Nu instalați niciodată cortul în apropierea râului, sub un copac sau alte obiecte periculoase.

Mențineți ieșirile libere.

Asigurați-vă că fantele de aerisire sunt deschise tot timpul pentru a evita sufocarea.

##### SALVAȚI ACESTE INSTRUCȚIUNI

#### MONTAJ

##### Instalarea cortului

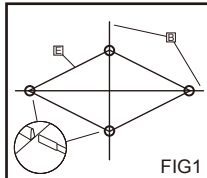

FIG1

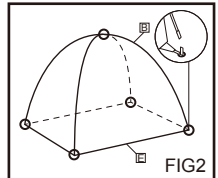

FIG2

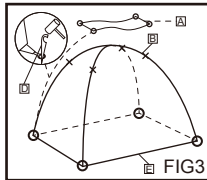

FIG3

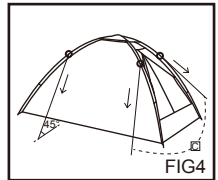

FIG4

**AVERTISMENT:** Tijele conțin fibră de sticlă. Vă recomandăm ferm să purtați mănuși în timpul asamblării pentru a evita iritarea mâinilor.

1. Așezați cortul interior <E> întins pe pământ. Trageți colțurile în afară.

**Notă:** Asigurați-vă că canalele pentru stâlpi <B> sunt cu fața în sus.

**Notă:** Asigurați-vă că fermoarul de la intrarea cortului este închis.

2. Introduceți stâlpii <B> complet în canale. (FIG1)
3. Ridicați cortul interior <E> în sus și împingeți capetele stâlpilor <B> în barele de fier situate în fiecare colț al cortului interior <E>. (FIG2)
4. Fixați acoperișul cortului interior <E> la intersecția stâlpilor cu frânghiile cusute. (FIG2)
5. Acu acoperiți cortul cu cortul exterior <A> și agățați cele 4 bucle. (FIG3)
6. Fixați cortul prin apăsarea cuielor <D> în buclele de la nivelul pământului. (FIG3)
7. Legați un capăt al frânghiilor de ancorare <C> la unul din cele patru inele din colțul cortului exterior <A>. (FIG4)
8. Legați celălalt capăt pe cuiiele cortului <D> și strângeți-le introducând cuiiele cortului <D> în pământ. (FIG4)
9. **Notă:** Asigurați-vă că frânghiile de ancorare <C> sunt întotdeauna într-un unghi de 45°.
10. Nu strângeți prea tare frânghiile de ancorare <C>.

#### DEZASAMBLARE ȘI ÎNTREȚINERE

Urmați pașii de la 1 la 10 în ordine inversă.

1. Curățați cortul de la interior spre exterior și înlăturați toate petele cu buretele și apă rece. Vă rugăm să utilizați un săpun fără detergent pentru o curățare serioasă.
2. Nu spălați și nu uscați niciodată la mașină cortul. Spălați și uscați manual.
3. Vă rugăm să lăsați toate piesele să se usuce normal înainte de a împacheta cortul. Acest lucru va împiedica formarea de mușcași, mirosuri neplăcute și decolorarea.
4. Coaseți cu fir de ață pentru a repara micile scurgeri, daunele materiale și ale foilor de plastic. Utilizați frânghiile pentru a conecta piesele din cadrul rupte. Utilizați bandă adezivă pentru a repara stratul de izolație al pieselor deteriorate.
5. Spray-ul siliconic poate fi utilizat pe fermoare dacă acestea se blochează.

#### DEPOZITAREA

Depozitați cortul în trusa de transport și puneți-o la loc răcoros, uscat, ferit de lumină și departe de sursele de căldură și rozătoare.



# Ръководство на потребителя

## Модел №#68085

### Палатка COOLDOME 3

#### ВЪВЕДЕНИЕ

##### Правилна Употреба

Всяка употреба, различна от описаната или всяка промяна на продукта не е разрешена и може да доведе до нараняване и/или повреда на продукта. Производителят не носи отговорност за вреди, причинени от неправилна употреба. Този продукт не е предвиден за употреба с търговска цел.

##### Описание на части и характеристики

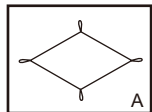

Външен размер на палатката  
1 БР.

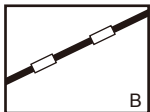

Пръчка  
2 БР.

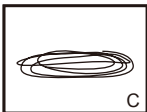

Обтягащо въже  
4 БР.

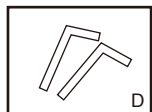

Колче  
8 БР.

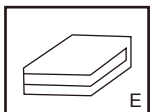

Вътрешен размер на палатката  
1 БР.

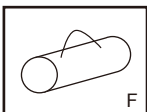

Чанта за пренасяне  
1 БР.

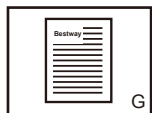

Ръчен  
1 БР.

##### Размери на палатката:

Прибл.: 210cm x 210cm x 130cm (L x W x H)

Външен размер на палатката: 210cm x 210cm x 130cm

Разгнати размери: 220cm x 220cm

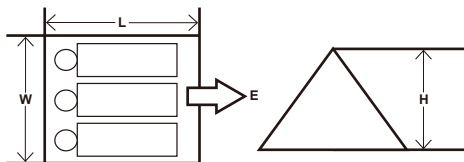

#### ПРЕДУПРЕЖДЕНИЕ

##### ВАЖНИ ИНСТРУКЦИИ ЗА БЕЗОПАСНОСТ.

##### ПРОЧЕТЕТЕ И СПАЗВАЙТЕ ВСИЧКИ ИНСТРУКЦИИ

Дръжте на дистанция всички пламъци и източници на топлина от тъканта на тази палатка. Препоръчваме ви винаги да разполагате палатката си по посока на вятъра спрямо лагерния огън. Това ще намали възможността от попадане на жар върху вашата палатка. В случай на пожар, моля намерете изход за да избягате от огъня.

Никога не монтирайте палатката в близост до река, под дърво или други обективни опасности.

Поддържайте изходите свободни.

Уверете се, че вентилационни отвори са отворени през цялото време да се избегне задушаване.

##### ЗАПАЗЕТЕ ТЕЗИ ИНСТРУКЦИИ

#### СГЛОБЯВАНЕ

##### Сглобяване на палатката

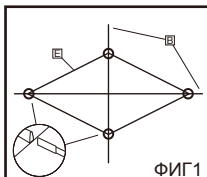

ФИГ1

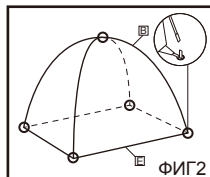

ФИГ2

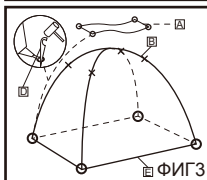

ФИГ3



ФИГ4

**ПРЕДУПРЕЖДЕНИЕ:** Прочетете съдържат фибростъкло. Горещо препоръчваме да носите ръкавици по време на сглобяването, за да избегнете дразнене на ръцете.

1. Поставете вътрешната страна на палатката <E> равномерно на земята. Издърпайте четирите краища навън. **Забележка:** Уверете се, че каналите за пръчките <B> са с лицевата част нагоре. **Забележка:** Уверете се, че ципа на входа на палатката е затворен.
2. Поставете пръчките <B> изцяло в каналите. (ФИГ1)
3. Изправете вътрешната страна на палатката <E> нагоре и натиснете краищата на пръчките <B> в железните летви, които са на всеки ъгъл от вътрешната страна на палатката <E>. (ФИГ2)
4. Затегнете покрива на вътрешната страна на палатката <E> върху свързващата пръчка с пришитите върху нея връзки. (ФИГ2)
5. Сега покрийте палатката с външната страна на самата палатка <A> и закачете 4-те обръча. (ФИГ3)
6. Обезопасете палатката чрез натискане на колчетата на палатката <D> в обръчките на земята. (ФИГ3)
7. Завържете единия край на обтягащите въжета <C> към четирите ъглови обръча от външната страна на палатката <A>. (ФИГ4)
8. Завържете другия край към колчетата на палатката <D> и ги затегнете чрез поставяне на колчетата на палатката <D> в земята. (ФИГ4)
9. **Забележка:** Уверете се, че обтягащите въжета <C> са винаги под ъгъл от 45°. (ФИГ4)
10. Не дърпайте обтягащите въжета <C> прекалено стегнати.

#### РАЗГЛОБЯВАНЕ И ПОДДРЪЖКА

Следвайте стъпки от 1-10 в обратен ред.

1. Почистете палатката отвърне навън и отстранете всички петна с гъба и хладка вода. Моля, използвайте недетергентен сапун за сериозно почистване.
2. Никога не перете палатката в пералня или не я сушете в сушилня. Пране на ръка и сушене на въздух.
3. Моля, изчакайте всички части да изсъхнат напълно, преди отново да опаковате палатката. Това ще предотврати образуването на мухъл, лоши мирисли и промяна на цвета.
4. Защитете с конец, за да поправите малки тачове, повреджени на тъканта и синтетичните платна. Използвайте въжета, за да се свържете счупени компоненти на рамката. Използвайте лента за да ремонтирате повредените компоненти на покритието.
5. Може да се използва силиконов спрей върху циповете, ако се движат трудно.

#### СЪХРАНЯВАНЕ

Съхранявайте палатката в платнен чувал, на хладно и сухо място, далеч от слънчева светлина и източници на топлина и гризачи.

# Korisnički priručnik

## Br. modela #68085

### COOLDOME 3 šator

#### UVOD

##### Pravilna uporaba

Bilo kakva uporaba proizvoda koja je drugačija od opisane u ovom priručniku kao i izvedba bilo kakve izmjene na samom proizvodu nije dopuštena te može dovesti do nastanka ozljeda i / ili oštećenja proizvoda. Proizvođač ne snosi odgovornost za štetu koja je nastala na proizvodu uslijed njegove nepravilne uporabe. Ovaj proizvod nije namijenjen komercijalnoj uporabi.

##### Popis sastavnih dijelova i njihov opis

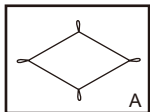

Vanjski dio šatora  
1 KOMAD

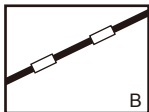

Šipka  
2 KOMADA

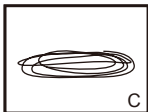

Pridržni konopac  
4 KOMADA

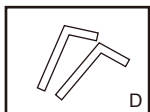

Klin  
8 KOMADA

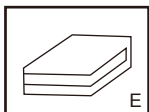

Unutarnji dio šatora  
1 KOMAD

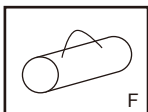

Torba za nošenje  
1 KOMAD

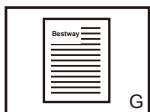

Priručnik  
1 KOMAD

##### Dimenzije šatora:

Dimenzije: 210cm x 210cm x 130cm (dužina x širina x visina)

Dimenzije vanjskog dijela: 210cm x 210cm x 130cm

Dimenzije iskoristivog prostora: 220cm x 220cm

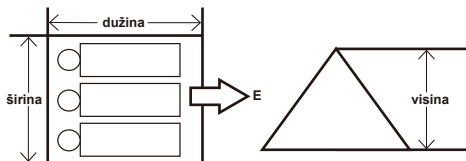

#### UPOZORENJE

##### VAŽNE SIGURNOSNE UPUTE

##### PROČITAJTE I SLIJEDITE SVE NAVEDENE UPUTE

Držite plamen i izvore topline podalje od tkanine od koje je šator izrađen. Preporučujemo Vam da šator postavite u smjeru suprotnom od strujanja vjetra i plamena logorske vatre. Na ovaj način ćete spriječiti padanje žara na šator. U slučaju požara pronađite izlaz iz šatora kako biste se spasili vlastiti život.

Nikad ne postavljajte šator blizu rijeke, ispod stabla ili na drugim mjestima gdje se nalazi izložen drugim opasnostima.

Održavajte izlaze čistima.

Pripazite da su otvori za ventilaciju stalno otvoreni kako bi se izbjegla mogućnost od gušenja.

##### ČUVAJTE OVE UPUTE

#### SASTAVLJANJE

##### Postavljanje šatora

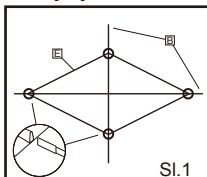

SI.1

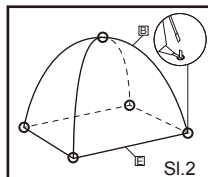

SI.2

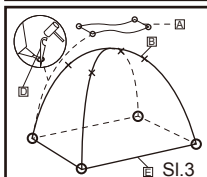

SI.3



SI.4

**UPOZORENJE:** Stupci sadrže staklena vlakna. Strogo se preporučuje da tijekom montaže nosite rukavice kako ne bi iritirali ruke.

1. Prostrite unutarnji dio šatora <E> na pod. Povucite četiri ruba prema vani.  
**Napomena:** Pripazite da su rukavci za šipke <B> okrenuti prema gore.  
**Napomena:** Pripazite da je patentni zatvarač na ulazu zatvoren.
2. Umetnite do kraja šipke <B> u rukavce. (SI.1)
3. Podignite unutarnji dio šatora <E> i provucite završetke šipki <B> kroz željezne prstenove koji se nalaze na kutovima unutarnjeg dijela šatora <E>. (SI.2)
4. Učvrstite krov unutarnjeg dijela šatora <E> tako da ga pričvrstite konopcima na mjestu ukrštanja šipki. (SI.2)
5. Zatim prekrijte šator vanjskim dijelom <A> i zakačite četiri kukice. (SI.3)
6. Klinove <D> provucite kroz podne kukice kako biste učvrstili šator. (SI.3)
7. Jedan kraj pridržnih konopaca <C> zavežite za četiri kutna prstena na vanjskom dijelu šatora <A>. (SI.4)
8. Drugi kraj pridržnih konopaca zavežite za klinove <D> i učvrstite ih tako da klinove <D> zabijete u tlo. (SI.4)
9. **Napomena:** Pripazite da se pridržni konopci <C> uvijek nalaze pod kutom od 45°.
10. Ne pritežite pridržne konopce <C>.

#### RASTAVLJANJE I ODRŽAVANJE

Za rastavljanje šatora ponovite korake od 1 do 10 obrnutim redoslijedom.

1. Očistite unutrašnji dio šatora i uklonite sve mrlje pomoću spužve namočene hladnom vodom. Koristite sredstvo za čišćenje bez sapuna za temeljitije čišćenje.
2. Nikada ne perite šator u perilici za rublje niti ga sušite u sušilici. Operite ga ručno i pustite da se osuši na otvorenom.
3. Pustite da se svi sastavni dijelovi šatora dobro osuše prije nego što ga spremite. Na ovaj način ćete spriječiti nastanak plijesni, neugodnih mirisa i promjenu boje šatora.
4. Koncem zadržite rupice kroz koje prodire voda u unutrašnjost šatora te popravite oštećenja na tkanini i plastičnim prostirkama. Pomoću konopca povežite slobodne dijelove okvira. Upotrijebite traku kako biste obložili površinski sloj slomljenih dijelova.
5. Upotrijebite silikonski sprej za otvaranje zaglavljenoj patentnoj zatvaraču.

#### ČUVANJE

Spremite šator u torbu od tkanine na hladno, suho mjesto koje nije izloženo izravnoj sunčevoj svjetlosti, izvoru topline i nije dostupno glodavcima.

# Kasutusjuhend

## Mudel nr 68085

### Telk COOLDOME 3

#### TOOTE TUTVUSTUS

##### Sihipärane kasutamine

Igasugune muu kasutus, kui siin kirjeldatud või telgi ümbertegemine ei ole lubatud ja võib tingida kehavigastuse ja/või toote vigastumise. Tootja ei vastuta vigastuste eest, mis on põhjustatud nõuetevastasest kasutusest. See seade ei ole ette nähtud äriliseks kasutamiseks.

#### Osade loend ja pildid

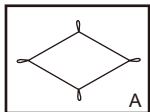

Välistelk  
1 TK

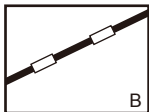

Post  
2 TK

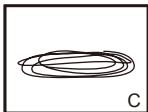

Telginöör  
4 TK

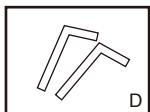

Telgivai  
8 TK

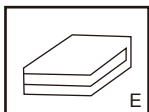

Sisetelk  
1 TK

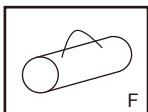

Kandekott  
1 TK

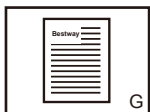

Kasutusjuhend  
1 TK

#### Telgi mõõtmed.

Mõõtmed: 210cm x 210cm x 130cm

Välistelk: 210cm x 210cm x 130cm

Aluse mõõtmed: 220cm x 220cm

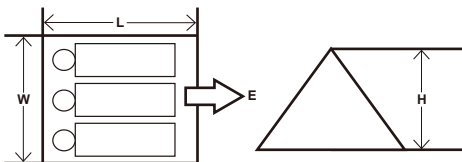

#### HOIATUS

##### OLULISED OHUTUSJUHISED

##### LUGEGE KÕIK JUHISED LÄBI JA JÄRGIGE NEID

Hoidke telgiriie eemale lahtisest tulest ja kütteseadmetest. Soovitame püstitada telk telkimislaagri lõkke suhtes pealetuult. Sellega väheneb võimalus sädemete langemiseks teie telgile. Tulekahju korral olge valmis kasutama väljapääsu.

Ärge püstitage telki jõe äärde, puu või mingi muu ohtliku objekti alla.

Hoidke väljapääsud vabad.

Veenduge, et õhutusavad on kogu aeg täielikult avatud, et vältida lämbumist.

##### HOIDKE KÄESOLEV JUHEND ALLES

#### KOKKUPANEK

##### Telgi püstitamine

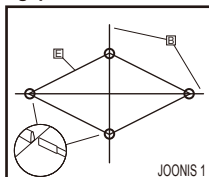

JOONIS 1

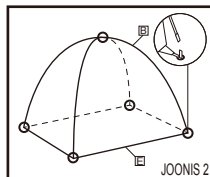

JOONIS 2

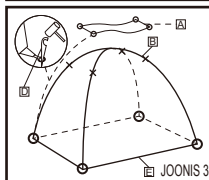

JOONIS 3

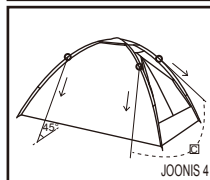

JOONIS 4

**HOIATUS.** Postid sisaldavad fiberklaasi. Soovitame tungivalt kanda kokkupanemise ajal kätenaha ärrituse vältimiseks kindaid.

1. Laotage sisetelk <E> maapinnale. Tõmmake neli nurka väljapoole.  
**Tähelepanu!** Veenduge, et postide tunnelid <B> oleks suunatud üles.  
**Tähelepanu!** Veenduge, et sissepääsu tõmbeluk oleks suletud.
2. Pange postid <B> täies ulatuses tunnelitesse. (JOONIS 1)
3. Pange sisetelk <E> üles ja suruge postide <B> otsad terasvarbade sisse, mis asetsevad sisetelgi <E> igas nurgas. (JOONIS 2)
4. Kinnitage sisetelgi katus <E> postide ühendusliili külge külgeõmmeldud sidemete abil. (JOONIS 2)
5. Pange nüüd kohale välistelk <A> ja haakige kinni 4 silmust. (JOONIS 3)
6. Kinnitage telk läbi kinnitusaasade vaiadega <D> maapinnale. (JOONIS 3)
7. Siduge telginööride <C> üks ots välistelgi <A> nurkadesse. (JOONIS 4)
8. Teine ots siduge telgivaia <D> külge ja suruge telgivaiaid <D> kinnitamiseks maa sisse. (JOONIS 4)
9. **Märkus.** Veenduge, et telginööride <C> nurk on maapinna suhtes 45°.
10. Ärge tõmmake telginööre <C> liiga pingule.

#### LAHTIVÕTMINE JA HOOLDAMINE

Tehke toimingud 1 kuni 10 vastupidises järjekorras.

1. Pühkige telk puhtaks seestpoolt väljapoole ja eemaldage plekid käsna ja külma veega. Raske mustuse korral kasutage pindaktiivsete omadusteta seepi.
2. Ärge mingil juhul kasutage telgi juures masinpesu ega masinkuivatust. Peske käsitsi ja kuivatage õhu käes.
3. Laske kõik telgi osad enne hoiulepanekut täielikult ära kuivada. See väldib hallituse, ebameeldiva lõhna ja värvimuutuste teket.
4. Väikesed lekked, riiderebendid ja plastplaatide rikkeid saab parandada niidiga õmmeldes. Purunenud raamiosade ühendamiseks kasutage nõõri. Katterikete parandamiseks kasutage teipi.
5. Kinnijäänud lukud saab avada, kui neile pihustada silikoonõli.

#### HOIUSTAMINE

Hoidke telki komplektis olevas kotis ja jahedas, kuivas kohas, kus ei ole otsest päikesepaistet, eemal küttekahadest ja närilistest.

# Priručnik za korisnike

## Model broj #68085

### COOLDOME 3 šator

#### Uvod

#### Pravilna upotreba

Bilo kakva upotreba osim opisane ili bilo kakve izmene proizvoda nisu dozvoljene i mogu rezultirati povredom i/ili oštećenjem proizvoda. Proizvođač nije odgovoran za štetu nastalu nepravilnom upotrebom. Ovaj proizvod nije namenjen za komercijalne svrhe.

#### Opis delova i karakteristike

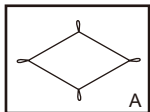

Vanjski šator  
1 kom

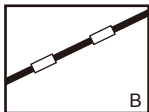

Šipka  
2 kom

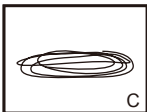

Konopac za učvršćivanje  
4 kom

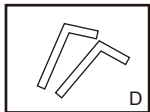

Klin  
8 kom

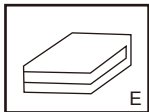

Unutrašnji šator  
1 kom

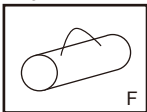

Kesa za nošenje  
1 kom

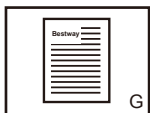

Uputstvo  
1 kom

#### Dimenzije šatora:

Otprilike: 210cm x 210cm x 130cm (D x Š x V)

Vanjski šator: 210cm x 210cm x 130cm

Dimenzije razapinjanja: 220cm x 220cm

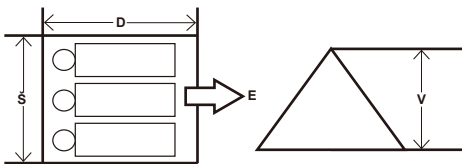

#### UPOZORENJE

#### VAŽNA SIGURNOSNA UPUTSTVA

#### PROČITAJTE I PRATITE SVA UPUTSTVA

Držite sve izvore plamena i toplote dalje od ove šatorske tkanine. Preporučujemo da uvek postavite vaš šator uz vetar od vatre kampa. Ovo će umanjiti šanse da žar padne na vaš šator. U slučaju vatre, molimo nađite izlaz da pobegete od vatre.

Nikad ne postavljajte šator blizu reke, ispod drveta ili drugih realnih opasnosti.

Držite izlaze prohodnima.

Osigurajte da su svi izlazi otvoreni u svako doba da se spreči gušenje.

#### SAČUVAJTE OVA UPUTSTVA

#### SASTAVLJANJE

#### Postavljanje šatora

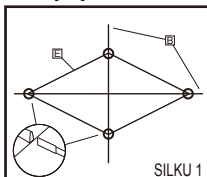

SILKU 1

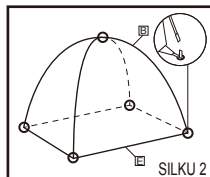

SILKU 2

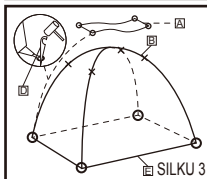

SILKU 3



SILKU 4

**UPOZORENJE:** Stubovi sadrže staklena vlakna. Toplo se preporuča da nosite rukavice tokom montaže kako ne biste iritali ruke.

1. Postavite unutrašnji šator <E> na zemlju. Povucite četiri čoška prema vani.

**Napomena:** Pobrinite se da su kanali za šipke <B> okrenuti prema gore.

**Napomena:** Pobrinite se da je rajfešlus ulaza u šator zakopčan.

2. Umetnite šipke <B> potpuno u kanale. (SILKU 1)

3. Uspravite unutrašnji šator <E> i gurnite krajeve šipki <B> u metalne šipke koje su na svakom čošku šatora <E>. (SILKU 2)

4. Zavežite krov unutrašnjeg šatora <E> na spoj šipki sa usivenim špagama. (SILKU 2)

5. Sada pokrijte šator sa vanjskim šatorom <A> i zakačite četiri karike. (SILKU 3)

6. Osigurajte šator gurajući klinove šatora <D> u podne karike. (SILKU 3)

7. Zavežite jedan kraj užadi <C> na četiri obruča na čoškovima vanjskog šatora <A>. (SILKU 4)

8. Zavežite drugi kraj na klinove šatora <D> i stegnite ih umetajući klinove šatora <D> u zemlju. (SILKU 4)

9. **Napomena:** Osigurajte da je užad <C> uvek pod uglom od 45°.

10. Ne vucite užad <C> previše.

#### ODLAGANJE I ODRŽAVANJE

Pratite korake 1-10 unazad.

1. Očistite šator od unutrašnjosti prema van, i uklonite bilo kakve mrlje spužvom i hladnom vodom. Molimo koristite sapun bez deterdženta za pravo čišćenje.

2. Nikad ne perite u mašini i ne sušite šator u sušilici. Ručno operite i osušite na vazduhu.

3. Molimo pustite da se svi delovi potpuno osuše pre pakovanja šatora. Ovo će sprečiti stvaranje plesni, neprijatnih mirisa i diskoloracije.

4. Zašijte koncem da popravite manje poderotine, oštećenja tkanine i plastične posteljine. Upotrebite užad da povežete delove polomljenog okvira. Upotrebite lepljivu traku da popravite oštećene delove postave.

5. Silikonski sprej treba koristiti na rajfešlusima ako su zaglavljivi.

#### ODLAGANJE

Odložite šator u vreću za stvari i odložite na hladno, suvo mesto van domaćaja sunčeve svetlosti i dalje od izvora toplote i glodara.

# دليل المالك

## رقم الموديل 68085

### خيمة كول دوم 3

التجميع  
إعداد الخيمة

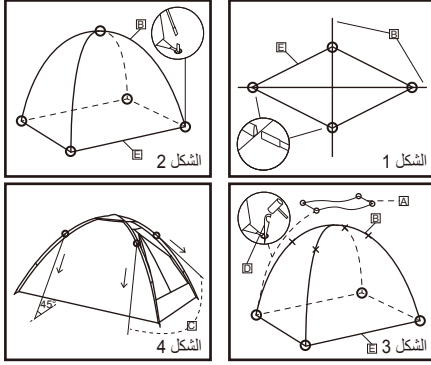

تحذير: تحتوي الأعمدة على الألياف الزجاجية. نوصي بشدة بارتداء القفازات أثناء التجميع لتجنب تهيج اليدين.

1. ضع الخيمة الداخلية <E> على الأرض؛ اسحب الأربعة

أركان إلى الخارج.

**ملاحظة:** تأكد من أن قوتوات المحاور <B> متجهة إلى الأعلى.

**ملاحظة:** تأكد من أن السحاب الموجود في مدخل الخيمة مغلق.

2. ادفع الأعمدة <B> بالكامل إلى القنوات. (الشكل 1)

3. انصب الخيمة الداخلية <E> وادفع أطراف

الأعمدة <B> إلى داخل القضبان الحديدية (الموجودة في كل زاوية من الخيمة الداخلية <E>). (الشكل 2)

4. قم بربط سقف الخيمة الداخلية <E> إلى وصلة العمود مع ربطه بالخياطة. (الشكل 2)

5. الآن قم بتغطية الخيمة بالخيمة الخارجية <A> وثبت الأربعة حلقات. (الشكل 3)

6. قم بتأمين الخيمة من خلال دق أوتاد الخيمة <D> في الحلقات الأرضية. (الشكل 3)

7. اربط طرف حبال التنبيت <C> في حلقات الأربع زوايا الخيمة الخارجية <A>. (الشكل 4)

8. اربط الطرف الآخر بأوتاد الخيمة <D> وثبتها من خلال إدخال أوتاد الخيمة <D> في الأرض. (الشكل 4)

9. **ملاحظة:** تأكد من أن حبال التنبيت <C> تقريبا تميل بزاوية 45 درجة.

10. لا تسحب حبال التنبيت <C> وتشدها بشكل محكم للغاية.

#### التفكيك والصيانة

اتبع الخطوات من 1 إلى 10 بالترتيب العكسي.

1. قم بتنظيف الخيمة وأزل أية أوساخ أو لطخات بإسفنجة وماء بارد. يرجى استخدام صابون غير منظف للتنظيف الصعب.

2. لا تغسل الخيمة في الغسالة مطلقاً أو ماكينة التجفيف. الغسيل اليدوي والتجفيف بالهواء.

3. يرجى السماح لجميع الأجزاء بأن تجف تماماً قبل أن تقوم بإعادة حزم الخيمة. حيث أن ذلك سيمنع تكون لطخات الطين والرائحة الكريهة وتغير اللون.

4. قم بالدرز بواسطة الخيط لإصلاح الثقوب الصغيرة والأقمشة ومنع الصحناء البلاستيكية من التلف. استخدم الحبال لربط

أجزاء الإطار المكسورة. استخدم الأشرطة لإصلاح أجزاء التكنسية الممزقة.

5. من الممكن استخدام رشاش السليكون في السحاب إذا كانت ملتصقة.

#### التخزين

قم بتخزين الخيمة في حقيبة الأمتعة، وضعها في منطقة باردة وجافة بعيداً عن ضوء الشمس وبعيداً عن مصادر الحرارة واللهب والقوارض.

#### المقدمة

#### الاستخدام الأمثل

أي استخدام آخر بخلاف الاستخدام المحدد للمنتج أو تعديل المنتج غير مسموح به، وقد ينتج عنه حدوث إصابات وأوتلف، وأو وقوع أضرار بالمنتج. الشركة المصنعة غير مسؤولة عن التلف الناتج عن الاستخدام غير المناسب. المنتج غير مخصص للاستخدام التجاري.

#### مواصفات ومميزات المكونات

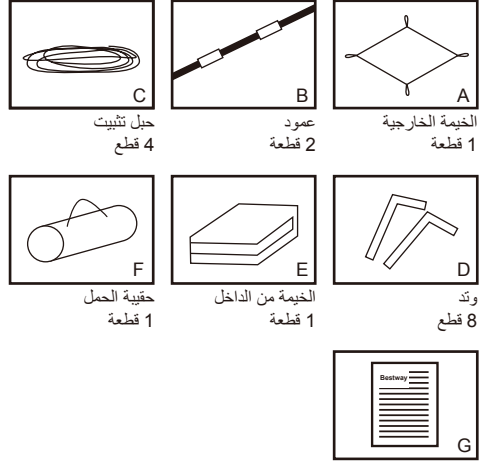

وتد

8 قطع

دليل

1 قطعة

#### أبعاد الخيمة:

تقريباً: 210سم x 210سم x 130سم (طول x عرض x ارتفاع)

الخيمة الخارجية: 210سم x 210سم x 130سم

أبعاد نصب الخيمة: 220سم x 220سم

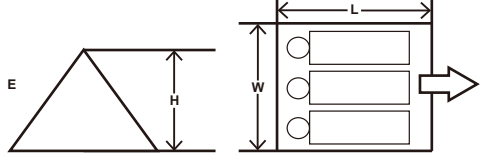

#### تحذير

#### تعليمات السلامة الهامة

#### اقرأ هذه الإرشادات ونفذها

قم بإبعاد جميع اللهب ومصادر الحرارة بعيداً عن نسج هذه الخيمة. نحن نوصي بأن تضع دائماً خيمتك في عكس اتجاه الريح من نار المعسكر. حيث إن ذلك سوف يقلل من فرص تطاير الجمر إلى أرضية الخيمة. في حالة الحريق، يرجى إيجاد المخرج للهروب من الحريق. لا تنصب الخيمة بالقرب من النهر أو أسفل شجرة أو المخاطر الأخرى المعروفة. حافظ على خلو المخارج.

تأكد من فتح فتحات التهوية طوال الوقت لتجنب الاحتراق.

احفظ هذه التعليمات





# Bestway®

©2019 Bestway Inflatables & Material Corp.

All rights reserved/Tous droits réservés/Todos los derechos reservados/Alle Rechte vorbehalten/Tutti i diritti riservati

®™ Trademarks used in some countries under license to/

Marques ®™ utilisées dans certains pays sous la licence de/

Marcas comerciales ®™ utilizadas en algunos países bajo la licencia de/

®™ Die Warenzeichen werden in einigen Ländern verwendet unter Lizenz der/

®™ Marchi utilizzati in alcuni paesi concessi in licenza a

**Bestway Inflatables & Material Corp., No.3065 Cao An Road, Shanghai, 201812, China.**

Manufactured, distributed and represented in the European Union by/

Fabriqués, distribués et représentés dans l'Union Européenne par/Fabricado, distribuido y representado en la Unión Europea por/

Hergestellt, vertrieben und in der Europäischen Union vertreten von/Prodotto, distribuito e rappresentato nell'Unione Europea da

**Bestway (Europe) S.r.l., Via Resistenza, 5, 20098 San Giuliano Milanese (Milano), Italy**

Distributed in North America by/Distribués en Amérique du Nord par/Distribuido en Norteamérica por

**Bestway (USA) Inc., 3411 E. Harbour Drive, Phoenix, Arizona 85034, United States of America**

Tel: +86 21 69135588 (For U.S. and Canada)

Distributed in Latin America by/Distribués en Amérique latine par/Distribuido en Latinoamérica por/Distribuido na América Latina por

**Bestway Central & South America Ltda, Salar Ascotan 1282, Parque Enea, Pudahuel, Santiago, Chile**

Distributed in Australia & New Zealand by **Bestway Australia Pty Ltd, 98-104 Carnarvon Street, Silverwater, NSW 2128, Australia**

Tel: Australia: (+61) 29 0371 388; New Zealand: 0800 142 101

Exported by/Exporté par/Exportado por/Exportiert von/Esportato da

**Bestway (Hong Kong) International Ltd./Bestway Enterprise Company Limited**

Suite 713, 7/Floor, East Wing, Tsim Sha Tsui Centre, 66 Mody Road, Kowloon, Hong Kong

**[www.bestwaycorp.com](http://www.bestwaycorp.com)**