

**Bestway**<sup>®</sup>

**#68090**

[www.bestwaycorp.com](http://www.bestwaycorp.com)



# Owner's Manual

## Model No.#68090

### ACTIVEMOUNT 3 TENT

#### INTRODUCTION

##### Proper Use

Any use other than that described or any modification of the product is not permissible and may result in injury and/or damage to the product. The manufacturer is not liable for damage caused by improper use. The product is not intended for commercial use.

#### Description of parts and features

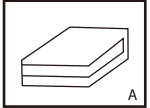

outer tent  
1PC

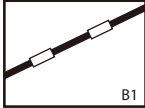

long pole  
2PCS

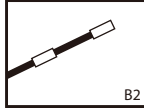

short pole  
1PC



guy rope  
6PCS

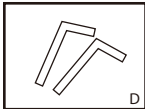

peg  
15PCS

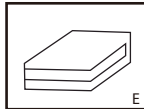

inner tent  
1PC



carry bag  
1PC

#### Tent Dimensions:

Inner tent: 220cm x 205cm x 120cm

Outer tent: (210+140)cm x 240cm x 130cm

Pitching dimension: 360cm x 250cm

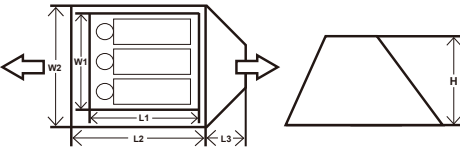

#### WARNING

##### IMPORTANT SAFETY INSTRUCTIONS READ AND FOLLOW ALL INSTRUCTIONS

Keep all flames and heat sources away from this tent fabric. We recommend that you always position your tent upwind from a camp fire. This will reduce the chances of having embers land on your tent. In case of fire, please find the exit to escape from the fire.

Never set up the tent near the river, under the tree of other objective hazards.

Keep exits clear.

Make sure ventilation openings are open all the time to avoid suffocation.

##### SAVE THESE INSTRUCTIONS

##### Choose a suitable site

Removing any sharp objects, which might damage the groundsheet.

#### ASSEMBLY Setting up the tent

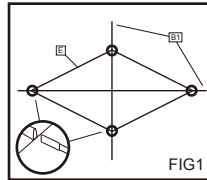

FIG1

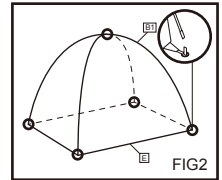

FIG2

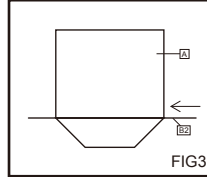

FIG3

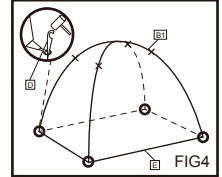

FIG4

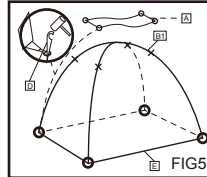

FIG5

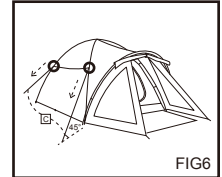

FIG6

**WARNING:** Poles contain fiber glass. We strongly recommend wearing gloves during assembly to avoid irritating hands.

1. Lay the outer tent <A> on the ground, pull the four corners outwards

**Note:** make sure that channels for the poles<B1> are face upwards

**Note:** make sure that the zip on the entrance to the tent is closed

2. Push the poles<B1> completely into the channels(FIG 1)
3. Stand the outer tent<A> up and push the ends of the poles<B1> into the metal loops of outer the tent<A> (FIG 2)
4. Push the end of the <B2> completely into the channel on the awning of outer tent(FIG 3)
5. Secure the outer tent<A> by pushing the tent pegs<D> into the ground loops(FIG 4)
6. Tie one end of the guy ropes<C> onto the four corner hoops of outer tent<A> FIG 4
7. Tie the other end onto the tent pegs<D> and fasten them by inserting the tent pegs<D> into ground(FIG 4)
8. Hang inner tent <E> by toggle and loops (FIG 5)
9. **Note:** Ensure that guy ropes<C> are about at an angle of 45°
10. Do not pull the guy ropes<C> too tight.

#### DISASSEMBLE AND MAINTENANCE

Follow steps 1-10 in reverse order.

1. Clean the tent and remove any stains with sponge and cool water. Please use non-detergent soap for serious cleaning.
2. Never machine wash or machine dry the tent. Hand wash and air dry.
3. Please allow all parts to dry thoroughly before you repack the tent. This will prevent the formation from mould, bad odours and discolouration
4. Stitch with thread to repair minor leaks, fabrics and plastic sheets damage. Use ropes to connect broken frame parts. Use tapes to repair the coating broken parts.
5. Silicone spray could be use onto zippers if stick

#### STORAGE

Store the tent in the stuff sack and place it in a cool, dry area out of sunlight and away from heat sources and rodents.

# Notice D'utilisation

## Modèle N° 68090

### TENTE ACTIVEMOUNT 3

#### INTRODUCTION

##### Utilisation correcte

Toute utilisation autre que celle décrite et toute modification du produit ne sont pas autorisées et peuvent entraîner des blessures et/ou endommager le produit. Le fabricant n'est pas responsable des dégâts provoqués par une utilisation inappropriée. Le produit n'est pas destiné à un usage commercial.

#### Description des pièces et des caractéristiques

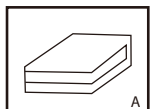

extérieur de la tente  
1 PIÈCE

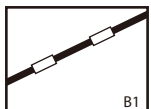

arceau long  
2 PIÈCES

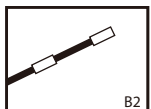

arceau court  
1 PIÈCE

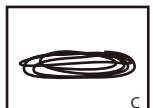

hauban  
6 PIÈCES

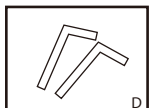

piquet  
15 PIÈCES

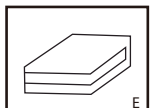

intérieur de la tente  
1 PIÈCE



sac de rangement  
1 PIÈCE

#### Dimensions de la tente :

Intérieur de la tente : 220cm x 205cm x 120cm

Extérieur de la tente : (210+140)cm x 240cm x 130cm

Dimensions une fois montée : 360cm x 250cm

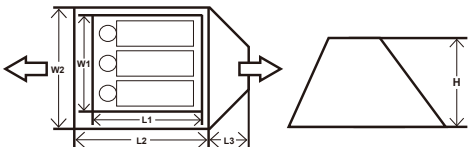

#### ATTENTION

##### CONSIGNES DE SÉCURITÉ IMPORTANTES LISEZ ET SUIVEZ TOUTES LES INSTRUCTIONS

Conservez toutes les flammes et les sources de chaleur loin du tissu de cette tente. Nous vous recommandons de toujours positionner votre tente à contrevent d'un feu de camp. Cela réduira le risque que des braises atteignent votre tente. En cas d'incendie, utilisez la sortie pour échapper au feu.

Ne montez jamais la tente à proximité d'une rivière, sous un arbre ou d'autres risques objectifs.

Laissez la sortie dégagée.

Vérifiez que les ouvertures d'aération soient toujours ouvertes pour éviter l'asphyxie.

##### CONSERVEZ CES INSTRUCTIONS

#### Choisissez un site adapté

Enlevant tout objet pointu qui pourrait endommager le tapis de sol.

#### MONTAGE

##### Montage de la tente

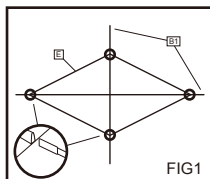

FIG1

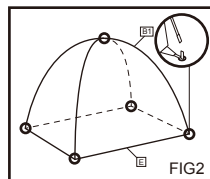

FIG2

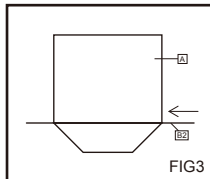

FIG3

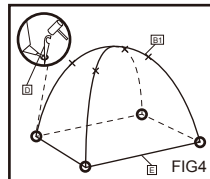

FIG4

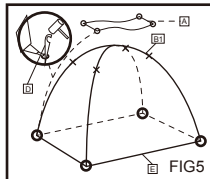

FIG5

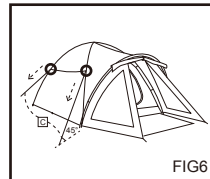

FIG6

**ATTENTION :** Les perches contiennent de la fibre de verre. Nous recommandons vivement de porter des gants lors du montage pour éviter d'irriter les mains.

1. Étalez l'extérieur de la tente <A> sur le sol, tirez les quatre angles vers l'extérieur

**Remarque :** vérifiez que les fourreaux pour les perches <B1> soient tournés vers le haut

**Remarque :** vérifiez que le zip de l'entrée de la tente soit fermé

2. Insérez entièrement les perches <B> dans les fourreaux (FIG1)

3. Soulevez l'extérieur de la tente <A> et poussez les extrémités des perches <B1> dans les boucles en fer de l'extérieur de la tente <A> (FIG2)

4. Poussez l'extrémité de <B2> complètement dans le fourreau sur l'avant de l'extérieur de la tente (FIG3)

5. Sécurisez l'extérieur de la tente <A> en poussant les piquets de la tente <D> dans les boucles du sol (FIG4)

6. Attachez une extrémité des haubans <C> sur les cercles aux quatre angles de l'extérieur de la tente <A> (FIG4)

7. Fixez l'autre extrémité aux piquets <D> et attachez-les en plaçant les piquets <D> dans le sol (FIG4)

8. Accrochez l'intérieur de la tente <E> avec les brandebourgs et les boucles (FIG5)

9. **Remarque :** vérifiez que les haubans <C> forment un angle de 45° environ.

10. Ne tirez pas trop sur les haubans <C>.

#### DÉMONTAGE ET ENTRETIEN

Suivez les étapes 1-10 dans le sens inverse.

1. Nettoyez la tente sur l'envers et éliminez les taches avec une éponge et de l'eau froide. Veuillez utiliser un savon non détergent pour un nettoyage à fond.

2. Ne lavez jamais et ne séchez jamais la tente en machine.

Lavez-la à la main et laissez-la sécher à l'air libre.

3. Attendez que toutes les pièces soient complètement sèches avant de ranger la tente. Cela évitera la formation de moisissure, d'odeurs nauséabondes et la décoloration.

4. Utilisez du fil et une aiguille pour réparer les petites fuites ainsi que les dégâts au niveau des feuilles de tissu et de plastique. Utilisez des cordes pour relier les parties de la structure cassées. Utilisez du ruban adhésif pour réparer les pièces cassées servant de revêtement.

5. Vous pouvez utiliser un spray au silicone pour les zips bloqués.

#### RANGEMENT

Rangez la tente dans sa sacochette et placez-la dans un endroit frais et sec, à l'abri du soleil et loin des sources de chaleur et des rongeurs.

# Benutzerhandbuch

## Model-nr. #68090

### ACTIVEMOUNT 3 ZELT

#### EINLEITUNG

##### Sachgemäße Nutzung

Jede andere Nutzung als die Beschriebene sowie jegliche Modifikation des Produkts sind nicht gestattet und können zu Verletzungen und/oder Beschädigungen des Produkts führen. Der Hersteller haftet nicht für Schäden, die durch unsachgemäße Nutzung entstehen. Dieses Produkt ist nicht für die kommerzielle Nutzung bestimmt.

##### Beschreibung der Teile und Funktionen

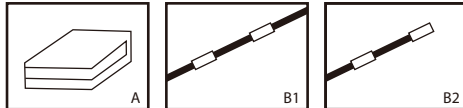

außenzelt  
15T

langer pfosten  
25T

kurzer pfosten  
15T

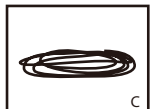

spannseil  
65T

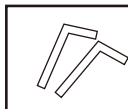

zelthering  
155T

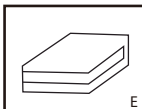

innenzelt  
15T



tragetasche  
15T

##### Zeltabmessungen:

Innenzelt: 220cm x 205cm x 120cm

Außenzelt: (210+140)cm x 240cm x 130cm

Aufbau-Abmessungen: 360cm x 250cm

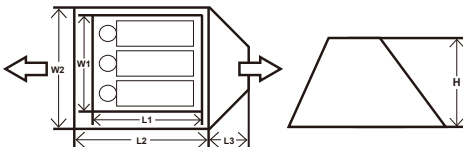

#### WARNUNG

##### WICHTIGE SICHERHEITSANWEISUNGEN

##### LESEN UND BEFOLGEN SIE ALLE ANWEISUNGEN

Halten Sie sämtliche Flamm- und Hitzequellen vom Zeltstoff fern.

Wir empfehlen, das Zelt immer gegen die Windrichtung eines eventuell vorhandenen Lagerfeuers zu platzieren. Dies reduziert das Risiko, das Glut auf Ihr Zelt geweht wird. Verlassen Sie im Brandfall sofort das Zelt durch den Ausgang.

Bauen Sie das Zelt niemals in der Nähe eines Flusses, unter einem Baum oder in anderen Gefahrenbereichen auf.

Halten Sie die Ausgänge frei.

Stellen Sie sicher, dass sämtliche Lüftungsöffnungen jederzeit geöffnet sind, um Erstickungsgefahren zu vermeiden.

##### BEWAHREN SIE DIESE ANWEISUNGEN AUF

##### Wählen Sie einen geeigneten Standort aus.

Beseitigen Sie sämtliche scharfkantigen Gegenstände, die die Bodenplane beschädigen können.

#### MONTAGE

##### Aufbau des Zelts



ABB1



ABB2

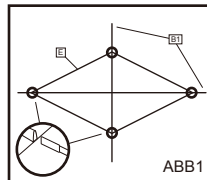

ABB3

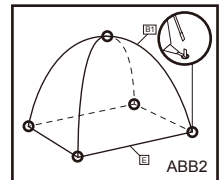

ABB4

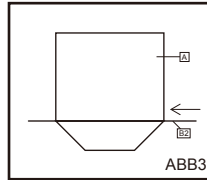

ABB5

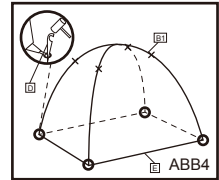

ABB6

**WARNUNG:** Die Stangen enthalten Fiberglas. Wir empfehlen Ihnen, beim Zusammenbau Handschuhe zu tragen, um Reizungen an den Händen zu vermeiden.

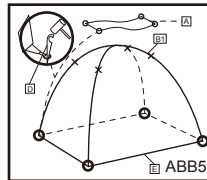
1. Breiten Sie das Außenzelt <A> auf dem Boden aus und ziehen Sie die vier Ecken nach außen.

**Hinweis:** Vergewissern Sie sich, dass

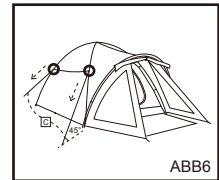
Stangendurchführungen<B1> nach oben zeigen.

**Hinweis:** Stellen Sie sicher, dass der Reißverschluss am Zelteingang geschlossen ist.

2. Setzen Sie die Stangen <B> vollständig in die Durchführungen ein. (ABB. 1)
3. Richten Sie das Außenzelt <A> auf und schieben Sie die Enden der Stangen <B1> in die Metallschlaufen des Außenzeltes<A> (ABB. 2)
4. Setzen Sie den Pfosten <B2> vollständig in die Durchführung an der Markise des Außenzelts <A> ein. (ABB.3)
5. Sichern Sie das Außenzelt <A>, indem Sie die Zeltheringe <D> in die Bodenschlaufen schieben. (ABB.4)
6. Verbinden Sie je ein Ende der Spannseile<C> an den vier Eckreifen des Außenzelts<A>. (ABB.4)
7. Befestigen Sie das andere Ende an den Zeltheringen <D> und schieben Sie die Zeltheringe <D> in den Boden. (ABB.4)
8. Hängen Sie das Innenzelt<E> mithilfe der Schnüre und Schlaufen ein (ABB. 5).
9. **Hinweis:** Stellen Sie sicher, dass die Spannseile<C> immer in einem Winkel von 45° gespannt werden.
10. Ziehen Sie die Spannseile<C> nicht zu fest.

#### ABBAU UND WARTUNG

Führen Sie die Schritte 1-10 in umgekehrter Reihenfolge aus.

1. Stülpen Sie das Zelt von innen nach außen und entfernen Sie sämtliche Verschmutzungen mit einem Schwamm und kaltem Wasser. Bitte verwenden Sie zum Entfernen hartnäckiger Verschmutzungen detergensenfreie Seife.
2. Reinigen Sie das Zelt niemals in der Waschmaschine und trocknen Sie es nicht im Wäschetrockner. Waschen Sie es mit der Hand und trocknen Sie es an der Luft.
3. Bitte lassen Sie alle Teile vollständig trocknen, ehe Sie das Zelt wieder verpacken. Dies beugt der Bildung von Schimmel, schlechten Gerüchen und Entfärbung vor.
4. Nähen Sie kleinere Löcher sowie kleinere Beschädigungen am Stoff und an den Kunststoffteilen mit Nadel und Faden zu. Verwenden Sie Seile, um gebrochene Rahmenteile zu verbinden. Verwenden Sie Klebeband, um Teile mit beschädigter Beschichtung zu reparieren.
5. Verwenden Sie Silikonspray für klemmende Reißverschlüsse.

#### LAGERUNG

Verstauen Sie das Zelt im Aufbewahrungssack und lagern Sie es an einem kühlen, trockenen Ort ohne Sonneneinstrahlung, fern von Hitzequellen und sicher vor Nagetieren.

# Manuale D'uso

## Modello N. 68090

### TENDA ACTIVEMOUNT 3

#### INTRODUZIONE

##### Uso corretto

Eventuali utilizzi diversi da quelli descritti o modifiche del prodotto non sono consentite e potrebbero causare lesioni personali e/o danni al prodotto. Il produttore non è responsabile per eventuali danni causati da un utilizzo errato. Il prodotto non è destinato a utilizzi commerciali.

#### Descrizione dei componenti e delle caratteristiche

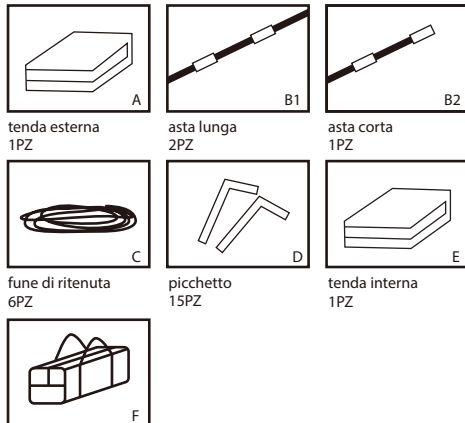

tenda esterna  
1PZ

asta lunga  
2PZ

asta corta  
1PZ

fune di ritenuta  
6PZ

picchetto  
15PZ

tenda interna  
1PZ

borsa per il trasporto  
1PZ

#### Dimensioni della tenda:

Dimensioni interne: 220cm x 205cm x 120cm

Dimensioni esterne: (210+140)cm x 240cm x 130cm

Ingombro: 360cm x 250cm

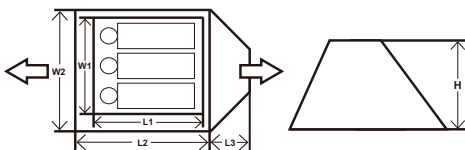

#### AVVERTENZA

##### ISTRUZIONI IMPORTANTI PER LA SICUREZZA

##### ATTENERSI SCRUPolosAMENTE ALLE ISTRUZIONI

Non avvicinare mai fiamme e fonti di calore alla stoffa della tenda. Accendere eventuali fuochi sempre sopravvento alla tenda. In tal modo si riduce il rischio che la tenda venga colpita da un tizzone. In caso di incendio, uscire immediatamente dalla tenda.

Non installare la tenda in prossimità di corsi d'acqua, sotto gli alberi o in altre posizioni pericolose. Mantenere sgombre le vie d'uscita.

Accertarsi che le aperture per la ventilazione non siano ostruite per evitare soffocamenti.

##### CONSERVARE QUESTE ISTRUZIONI

#### Scegliere un luogo idoneo

Rimuovere qualsiasi oggetto tagliente che potrebbe danneggiare il fondo della tenda.

#### MONTAGGIO

##### Montaggio della tenda

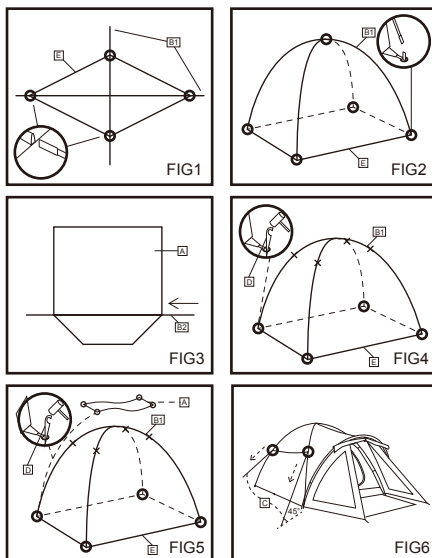

#### ATTENZIONE: I bastoncini contengono fibra di vetro.

Raccomandiamo vivamente di indossare i guanti durante il montaggio per evitare di irritare le mani.

- Stendere al suolo la tenda esterna (A) estendendo i quattro angoli.
  - Nota:** accertarsi che i passanti della paleria (B1) siano rivolti verso l'alto.
  - Nota:** accertarsi che la chiusura lampo all'ingresso della tenda sia chiusa.
- Introdurre i pali (B1) interamente nei passanti (FIG 1)
- Sollevare la tenda esterna (A) e inserire l'estremità dei pali (B1) negli occhielli in metallo agli angoli della tenda esterna (A) (FIG 2)
- Introdurre completamente l'estremità dei pali (B2) nel passante del telo superiore della tenda esterna (FIG 3)
- Assicurare la tenda esterna (A) inserendo i picchetti negli occhielli (D) (FIG 4)
- Legare un'estremità dei tiranti (C) ai 4 occhielli della tenda esterna (A) (FIG 4)
- Legare l'altra estremità ai picchetti (D) e assicurarti piantandoli a terra (FIG 4)
- Sospendere la tenda interna (E) tramite gli agganci integrati (FIG 5)
- Nota:** Accertarsi che i tiranti (C) formino un angolo di circa 45°.
- Non tendere eccessivamente i tiranti (C).

#### SMONTAGGIO E MANUTENZIONE

Eseguire i passi da 1 a 10 in ordine inverso.

- Pulire l'interno della tenda e togliere eventuali macchie con una spugna imbevuta di acqua calda. Per una pulizia approfondita, utilizzare un sapone delicato.
- Non inserire la tenda in lavatrice o in asciugatrice. Lavarla a mano e asciugarla all'aria aperta.
- Lasciare asciugare tutti i componenti della tenda prima di conservarla. In tal modo si evitano muffa, cattivi odori o decolorazioni.
- Per riparare strappi, lacerazioni e piccoli danni del tessuto plastico, utilizzare ago e filo. Legare con una corda eventuali componenti del telaio danneggiati. Riparare le parti danneggiate con nastro adesivo.
- Se le chiusure lampo si bloccano, utilizzare uno spray al silicone.

#### CONSERVAZIONE

Conservare la tenda nel sacco di stoffa e collocarla in un luogo fresco, asciutto, non esposto al sole e lontano da roditori e fonti di calore.

# Gebruikershandleiding

## Model Nr.#68090

### ACTIVEMOUNT 3 TENT

#### INTRODUCTIE

##### Correct gebruik

Elk gebruik dat verschilt van het beschreven gebruik of elke aanpassing van het product is niet toegestaan en kan resulteren in letsels en/of schade aan het product. De fabrikant is niet aansprakelijk voor schade veroorzaakt door incorrect gebruik. Het product is niet bedoeld voor commercieel gebruik.

#### Beschrijving van onderdelen en functies

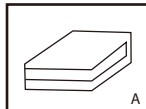

buitentent  
1STUK

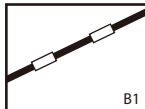

lange paal  
2STUKS

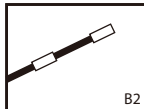

korte paal  
1STUK



spantouw  
6STUKS

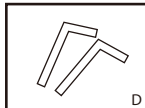

pin  
15STUKS

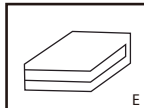

binnentent  
1STUK

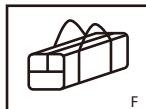

draagtas  
1STUK

#### Tentafmetingen:

Binnentent: 220cm x 205cm x 120cm

Buitentent: (210+140)cm x 240cm x 130cm

Afmeting tentopstelling: 360cm x 250cm

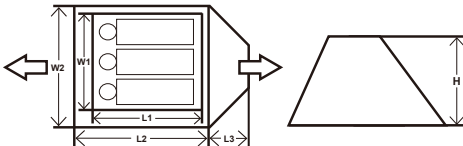

#### WAARSCHUWING

##### BELANGRIJKE VEILIGHEIDSVORSCHRIFTEN LEES EN VOLG ALLE INSTRUCTIES

Alle vlammen en warmtebronnen op een afstand van dit tentmateriaal houden. We bevelen aan dat u de tent altijd met de wind mee van een kampvuur plaatst. Dit zal de kans verminderen om gloeiende as op uw tent te laten belanden. In het geval van brand, zoek de uitgang om aan het vuur te ontsnappen.

Stel nooit de tent op nabij een rivier, onder een boom of een ander gevaarlijke situatie.

Uitgangen vrij houden.

Zorg ervoor dat de ventilatie-openingen altijd open zijn om verstikking te voorkomen.

##### BEWAAR DEZE INSTRUCTIES

#### Kies een geschikte plaats

Vervijder alle scherpe voorwerpen die het grondzeil kunnen beschadigen.

#### MONTAGE

##### Installeren van de tent

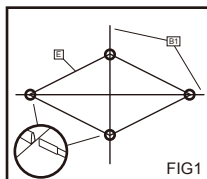

FIG1

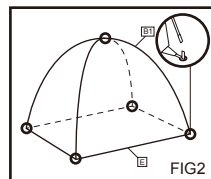

FIG2

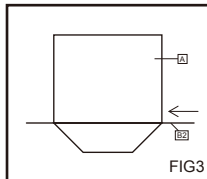

FIG3

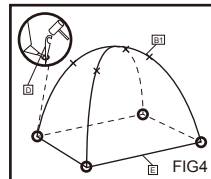

FIG4

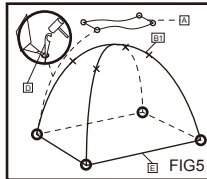

FIG5

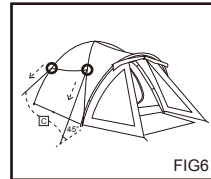

FIG6

**WAARSCHUWING:** De tentstokken bevatten glasvezel. We raden sterk aan om handschoenen te dragen tijdens de montage om te voorkomen dat u geïrriteerde handen krijgt.

1. Leg de buitentent <A> op de grond, trek de vier hoeken naar buiten toe  
**Opmerking:** zorg ervoor dat de tunnels voor de tentstokken <B1> naar boven zijn gericht.  
**Opmerking:** zorg ervoor dat de rits van de ingang van de tent gesloten is.
2. Duw de tentstokken <B1> helemaal in de tunnels (AFB. 1)
3. Zet de binnentent <E> rechtop en duw de uiteinden van de tentstokken <B> in de metalen lussen van de binnentent <A> (AFB. 2)
4. Duw het uiteinde van de tentstok <B2> helemaal in de tunnel op de luifel van de buitentent (FIG3)
5. Maak de buitentent <A> vast door de haringen <D> in de grondlussen te duwen (AFB. 4)
6. Bind één uiteinde van de scheerlijnen <C> vast aan de vier ringen op de hoeken van de buitentent <A> (FIG4)
7. Bind het andere uiteinde vast aan de haringen <D> en zet ze vast door de haringen <D> in de grond te duwen (AFB. 4)
8. Hang de binnentent <E> op aan de bevestigingslussen (AFB. 5)
9. **Opmerking:** Zorg ervoor dat de scheerlijnen <C> in een hoek van 45° lopen.
10. Trek de scheerlijnen <C> niet te strak aan.

#### DEMONTAGE EN ONDERHOUD

Volg stappen 1-10 in omgekeerde volgorde.

1. Reinig de tent binnenste buiten en verwijder vlekken met een spons en koud water. Gebruik non-detergente zeep voor een grondige reiniging.
2. De tent nooit in de machine wassen of drogen. Met de hand wassen en aan de lucht laten drogen.
3. Laat alle delen drogen voor u de tent opnieuw opvouwt. Dit verhindert het ontstaan van schimmel, slechte geuren en verkleuring.
4. Vastnaaien met draad om kleine lekken en schade aan textiel en plastic zeilen te repareren. Gebruik touwen om kapotte frame-onderdelen te verbinden. Gebruik tape om kapotte onderdelen te repareren.
5. Wanneer de ritsen haperen kan een siliconenspray worden gebruikt.

#### OPBERGING

Berg de tent op in de stuffsack en plaats op een koele, droge plaats uit het zonlicht en weg van warmtebronnen en knaagdieren.

# Manual De Instrucciones

## Modelo N° #68090

### TIENDA ACTIVEMOUNT 3

#### INTRODUCCIÓN

##### Uso correcto

Cualquier uso diferente al descrito o cualquier modificación del producto son inaceptables y pueden resultar en lesiones y/o daños al producto. El fabricante no se hace responsable de los daños causados por un uso inapropiado. Este producto no está pensado ni concebido para usos comerciales.

#### Descripción de las partes y características

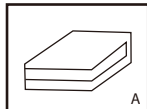

tienda exterior  
1UNIDAD

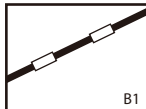

mango largo  
2UNIDADES

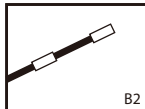

mango corto  
1UNIDAD

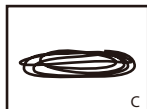

cuerda  
6UNIDADES

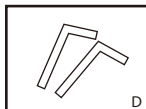

estacas  
15UNIDADES

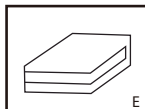

tienda interior  
1UNIDAD

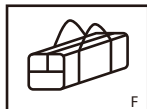

bolsa de transporte  
1UNIDAD

#### Dimensiones de la Tienda:

Interior: 220cm x 205cm x 120cm

Exterior: (210+140)cm x 240cm x 130cm

Dimensiones de montaje: 360cm x 250cm

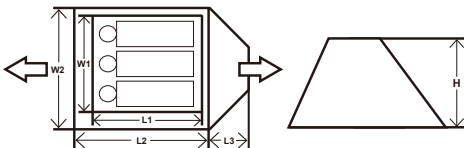

#### ADVERTENCIA

##### INSTRUCCIONES DE SEGURIDAD IMPORTANTES

##### LEA Y SIGA TODAS LAS INSTRUCCIONES

Mantenga las fuentes de fuego y calor alejadas del tejido de la tienda. Le recomendamos que coloque siempre la tienda contra el viento cuando esté cerca de un fuego de campamento. Esto reducirá las posibilidades de que las brasas lleguen a la tienda. En caso de fuego, por favor encuentre la salida para escapar del fuego.

Nunca coloque la tienda cerca del río, bajo los árboles u otros riesgos potenciales.

Mantenga las salidas despejadas.

Asegúrese de que las salidas de ventilación están siempre abiertas para evitar la asfixia.

##### CONSERVE ESTAS INSTRUCCIONES

#### Elija un lugar adecuado

Retire cualquier objeto afilado que pudiera dañar la lona impermeable del piso.

#### MONTAJE

##### Montar la tienda

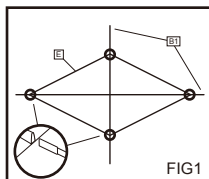

FIG1

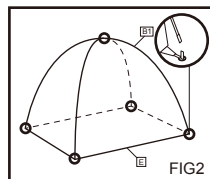

FIG2

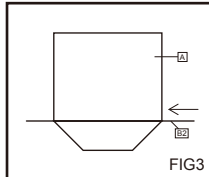

FIG3

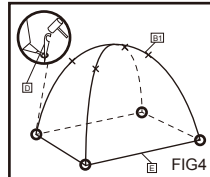

FIG4

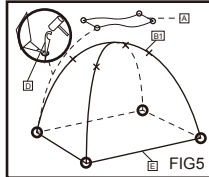

FIG5

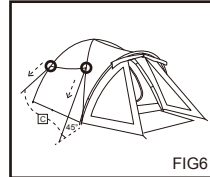

FIG6

**ADVERTENCIA:** Los postes contienen fibra de vidrio. Recomendamos encarecidamente usar guantes durante el montaje para evitar que las manos se puedan irritar.

1. Disponga la tienda exterior <A> en el suelo, extienda las cuatro esquinas hacia afuera

**Nota:** compruebe que los canales para pasar los postes <B1> estén dirigidos hacia arriba

**Nota:** compruebe que la cremallera de la entrada de la tienda esté cerrada

2. Empuje los postes <B1> completamente dentro de los canales (FIG. 1)

3. Alce la tienda exterior <A> y empuje los extremos de los postes <B1> dentro de las anillas de metal de la misma <A> (FIG. 2)

4. Empuje el extremo de <B2> completamente dentro del canal del toldo de la tienda exterior (FIG. 3)

5. Asegure la tienda exterior <A> pasando las estacas de la tienda <D> por las anillas del suelo (FIG. 3)

6. Ate un extremo de las cuerdas de sujeción <C> en las cuatro anillas esquineras de la tienda exterior <A> (FIG. 4)

7. Ate el otro extremo en las estacas <D> y apriételas clavando las estacas <D> en el suelo (FIG. 4)

8. Cuelgue la tienda interior <E> mediante las palancas y las anillas (FIG. 5)

9. **Nota:** Compruebe que las cuerdas de sujeción <C> estén a un ángulo de unos 45°.

10. No tire las cuerdas de sujeción <C> con demasiada tensión.

#### DESMTAJE Y MANTENIMIENTO

Siga los pasos 1-10 en el orden inverso.

1. Limpie la tienda desde dentro hacia fuera, y quite cualquier mancha con una esponja y agua fría. Por favor, use jabón no-detergente para una limpieza más a fondo.

2. Nunca lave ni seque la tienda a máquina. Lavado a mano y secado al aire.

3. Por favor, espere a que todas las partes se hayan secado completamente antes de guardar la tienda. Esto prevendrá la formación de moho, los malos olores y la decoloración.

4. Cosa con hilo para reparar goteras menores y daños en el tejido o el plástico. Use cuerdas para unir partes de la estructura rotas. Use cinta adhesiva para reparar partes del revestimiento rotas.

5. Si se atascan las cremalleras puede usar un spray de silicona.

#### ALMACENAMIENTO

Almacene la tienda en el saco proporcionado y guárdela en un lugar fresco y seco alejado de la luz solar y de fuentes de calor y roedores.



# Brugervejledning

## Model nr. 68090

### ACTIVEMOUNT 3 TELT

#### INDLEDNING

##### Korrekt brug

Al anden brug end den, der beskrives, eller ændringer af produktet er ikke tilladt og kan medføre personskafer eller skader på produktet. Producenten hæfter ikke for skader som følge af forkert brug. Produktet er ikke beregnet til kommerciel brug.

#### Beskrivelse af dele, funktioner og egenskaber

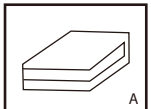

ydertelt  
15TK

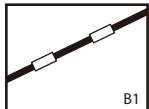

lang stang  
25TK

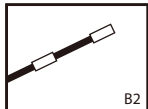

kort stang  
15TK

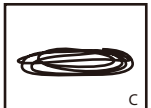

bardunsnor  
65TK

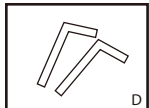

pløk  
155TK

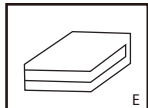

indertelt  
15TK



bæretaske  
15TK

#### Teltets mål:

Indertelt: 220cm x 205cm x 120cm

Ydertelt: (210+140)cm x 240cm x 130cm

Grundmål: 360cm x 250cm

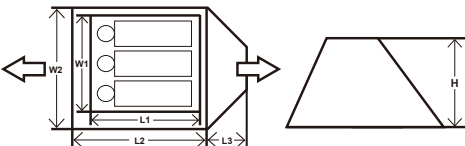

#### ADVARSEL

##### VIGTIGE SIKKERHEDSINSTRUKSER

##### LÆS OG FØLG ALLE ANVISNINGER

Hold al åben ild og alle varmekilder borte fra denne teltduk. Vi tilråder, at du altid placerer teltet på vind siden af eventuelle lejrba. Dette vil nedsætte risikoen for, at der lander gnister på teltet. I tilfælde af brand skal søges mod udgangen for at komme væk fra ilden.

Sæt aldrig teltet op tæt på en flod, under et træ eller andre mulige farer.

Hold udgangene ryddet.

Sørg for, at ventilationsåbningerne altid er åbne, for at undgå kvælningssulykker.

##### GEM ANVISNINGERNE

#### Vælg et egnet sted

Fjern alle skarpe genstande, der kunne beskadige teltbunden.

#### OPSÆTNING

##### Opsætning af teltet

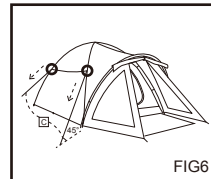
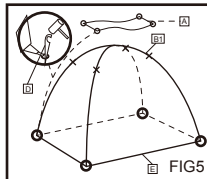
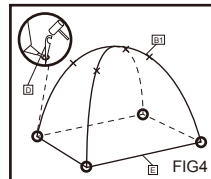
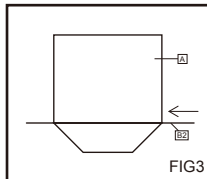
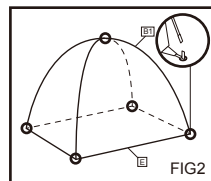
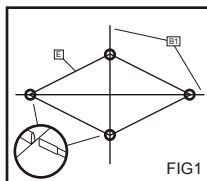

**ADVARSEL:** Stængerne indeholder glasfiber. Vi tilråder stærkt at bruge handsker under samlingen for at undgå irritationer på hænderne.

- Læg yderteltet <A> ud på jorden, træk de fire hjørner udad  
**Bemærk:** Sørg for, at kanalerne til stængerne <B1> vender opad  
**Bemærk:** Sørg for, at lynlåsen til teltindgangen er lukket
- Skub stængerne <B> helt ind i kanalerne (FIG1)
- Rejs yderteltet <A> op og tryk enderne af stængerne <B1> ind i metaløjerne på hvert hjørne af yderteltet <A> (FIG2)
- Tryk stangen <B2> helt ind i telt dugens kanal på yderteltet (FIG3)
- Fastgør yderteltet <A> ved at trykke teltpløkkene <D> ned i bundens øjer (FIG4)
- Bind den ene ende af bardunerne <C> til de fire hjørneløkker på yderteltet <A> (FIG4)
- Bind den anden ende på teltpløkkene <D> og fastgør dem ved at sætte teltpløkkene <D> på jorden (FIG4)
- Hæng inderteltet <E> op med pinde og løkker (FIG5)
- Bemærk:** Sørg for, at bardunerne <C> står i en vinkel på 45°.
- Spænd ikke bardunerne <C> for hårdt.

#### ADSKILLELSE OG VEDLIGEHOLDELSE

Følg trin 1-10 i modsat rækkefølge.

- Rengør teltet indefra og ud, og fjern eventuelle pletter og skjolder med en svamp og koldt vand. Brug sæbe uden rensmiddel til større rengøring.
- Teltet må aldrig komme i vaskemaskine eller tørretumbler. Vaskes i hånden og lufttørres.
- Lad alle dele tørre grundigt, før teltet pakkes sammen igen. Det forebygger dannelse af mug, dårlig lugt og misfarvning.
- Sy med tråd ved reparation af mindre utætheder og skader på stof- og plastikdug. Knækkede stænger bindes sammen med reb. Iturevne dele repareres med tape.
- Genstridige lynlåse kan smøres med en silikonespray.

#### OPBEVARING

Teltet opbevares i stofposen og anbringes køligt og tørt, beskyttet mod sollys og på afstand af varmekilder og skadedyr.

# Manual Do Proprietário

## Modelo N.º #68090

### TENDA ACTIVEMOUNT 3

#### INTRODUÇÃO

##### Uso Adequado

Qualquer outra utilização que não a descrita ou qualquer modificação do produto não é permitida e pode resultar em ferimentos e/ou danos no produto. O fabricante não é responsável por danos causados pelo uso indevido. O produto não foi concebido para utilização comercial.

#### Descrição das peças e características

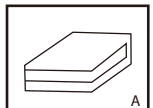

tenda exterior  
1PC

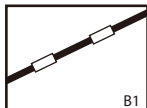

haste comprida  
2PCS

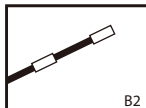

haste curta  
1PC

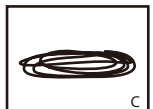

corda de guia  
6PCS

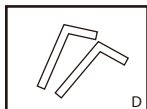

estaca  
15PCS

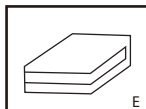

tenda interior  
1PC

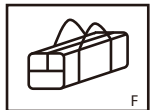

saco de transporte  
1PC

#### Dimensões da Tenda:

Tenda Interior: 220cm x 205cm x 120cm

Tenda Exterior: (210+140)cm x 240cm x 130cm

Dimensão de montagem: 360cm x 250cm

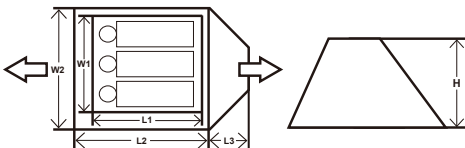

#### AVISO

##### INSTRUÇÕES DE SEGURANÇA IMPORTANTES LEIA E SIGA TODAS AS INSTRUÇÕES

Mantenha todas as fontes de chama e calor afastadas deste material de tenda. Recomendamos que posicione sempre a sua tenda contra o vento em relação a uma fogueira de campismo. Isto reduzirá a possibilidade de cairem flocos sobre a sua tenda. Em caso de incêndio, procure uma saída para fugir do fogo. Nunca monte a tenda perto do rio, sob uma árvore ou outros perigos objetivos.

Mantenha as saídas desimpedidas.

Certifique-se que as saídas de ventilação estão sempre abertas para evitar a asfixia.

##### GUARDE ESTAS INSTRUÇÕES

#### Escolha um local adequado

Remova quaisquer objectos afiados que possam danificar o tecido do piso.

#### MONTAGEM

##### Montagem da tenda

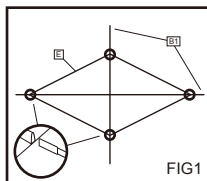

FIG1

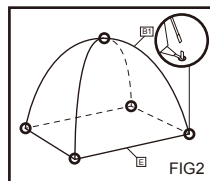

FIG2

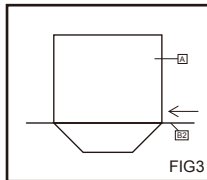

FIG3

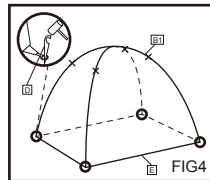

FIG4

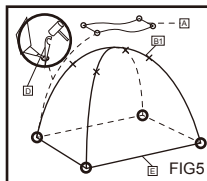

FIG5

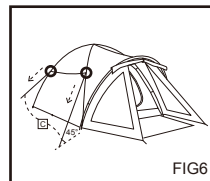

FIG6

**AVISO:** Os postes contêm fibra de vidro. É altamente recomendável usar luvas durante a montagem para evitar irritar as mãos.

1. Estenda a tenda exterior <A> no solo, puxe os cantos para fora **Nota:** certifique-se que os canais para os postes <B1> estão voltados para cima **Nota:** certifique-se que o fecho zip na entrada da tenda está fechado
2. Empurre as hastes <B1> completamente nos canais.(FIG1)
3. Erga a tenda exterior <A> e empurre as extremidades das hastes <B1> na direção dos olhais de ferro da tenda exterior <A>.(FIG2)
4. Empurre a extremidade <B2> completamente para o canal no avançado da tenda exterior(FIG3)
5. Fixe a tenda exterior <A> empurrando as estacas da tenda <D> para os olhais de solo(FIG 4)
6. Amarre uma extremidade das cordas de guia <C> nos quatro olhais da tenda exterior <A> FIG 4
7. Aperte a outra extremidade nas estacas da tenda <D> e aperte-as inserindo as estacas <D> no solo(FIG4)
8. Suspense a tenda interior <E> pela comutação e olhais (FIG5)
9. **Nota:** Certifique-se que as cordas de guia <C> estão sempre a um ângulo de 45°.
10. Não puxe as cordas de guia <C> demasiado justas.

#### DESMONTAGEM E MANUTENÇÃO

Siga os passos 1-10 em ordem inversa.

1. Limpe a tenda de dentro para fora, e remova quaisquer manchas com uma esponja e água fria. Por favor utilize sabão não-detergente para uma limpeza mais séria.
2. Nunca lave ou seque a tenda na máquina. Lave à mão e deixe secar ao ar.
3. Deixe que todas as peças sequem completamente antes de voltar a embalar a tenda. Isto evitará a formação de fungos, maus odores e descoloração.
4. Coza com fio para reparar pequenos rasgões, danos nos tecidos e folhas de plástico. Utilize cordas para ligar peças da estrutura partidas. Utilize fita para reparar o revestimento de peças partidas.
5. Pode utilizar spray de silicone nos zippers caso estes fiquem presos.

#### ARMAZENAMENTO

Armazene a tenda no saco de transporte e coloque-a num local fresco e seco fora da exposição solar directa e afastada de fontes de calor e reodores.

# ΕΓΧΕΙΡΙΔΙΟ ΧΡΗΣΤΗ

## ΜΟΝΤΕΛΟ ΑΡ.#68090

### ΣΚΗΝΗ ΒΟΥΝΟΥ 3 ΕΝΙΣΧΥΜΕΝΗΣ ΒΑΣΗΣ

#### ΕΙΣΑΓΩΓΗ

#### ΣΩΤΗ ΧΡΗΣΗ

ΟΠΟΙΑΔΗΠΟΤΕ ΑΛΛΗ ΧΡΗΣΗ ΕΚΤΟΣ ΑΠΟ ΕΚΕΙΝΗ ΠΟΥ ΠΕΡΙΓΡΑΦΕΤΑΙ Η ΟΠΟΙΑΔΗΠΟΤΕ ΤΡΟΠΟΠΟΙΗΣΗ ΤΟΥ ΠΡΟΪΟΝΤΟΣ ΔΕΝ ΕΙΝΑΙ ΕΠΙΤΡΕΠΤΗ ΚΑΙ ΜΠΟΡΕΙ ΝΑ ΠΡΟΚΑΛΕΣΕΙ ΤΡΑΥΜΑΤΙΣΜΟ Η/ΚΑΙ ΒΛΑΒΗ ΣΤΟ ΠΡΟΪΟΝ. Ο ΚΑΤΑΣΚΕΥΑΣΤΗΣ ΔΕΝ ΕΥΘΥΝΕΤΑΙ ΓΙΑ ΖΗΜΙΕΣ ΠΟΥ ΠΡΟΚΑΛΟΥΝΤΑΙ ΑΠΟ ΛΑΘΩΣΜΕΝΗ ΧΡΗΣΗ. ΤΟ ΠΡΟΪΟΝ ΔΕΝ ΠΡΟΟΡΙΖΕΤΑΙ ΓΙΑ ΕΜΠΟΡΙΚΗ ΧΡΗΣΗ.

#### ΠΕΡΙΓΡΑΦΗ ΕΞΑΡΤΗΜΑΤΩΝ ΚΑΙ ΧΑΡΑΚΤΗΡΙΣΤΙΚΩΝ

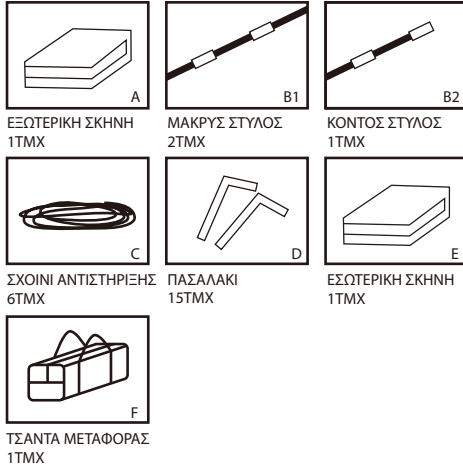

#### ΔΙΑΣΤΑΣΕΙΣ ΣΚΗΝΗΣ:

ΙΕΣΩΤΕΡΙΚΗ ΣΚΗΝΗ: 220εκ.ατ. x 205εκ.ατ. x 120εκ.ατ.  
 ΕΞΩΤΕΡΙΚΗ ΣΚΗΝΗ: (210+140)εκ.ατ. x 240εκ.ατ. x 130εκ.ατ.  
 ΔΙΑΣΤΑΣΗ ΓΙΑ ΣΤΗΣΙΜΟ: 360εκ.ατ. x 250εκ.ατ.

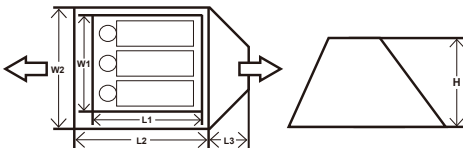

#### ΠΡΟΕΙΔΟΠΟΙΗΣΗ

#### ΣΗΜΑΝΤΙΚΕΣ ΟΔΗΓΙΕΣ ΑΣΦΑΛΕΙΑΣ

**ΔΙΑΒΑΣΤΕ ΚΑΙ ΑΚΟΛΟΥΘΗΣΤΕ ΟΛΕΣ ΤΙΣ ΟΔΗΓΙΕΣ**  
 ΚΡΑΤΗΣΤΕ ΚΑΘΕ ΦΛΟΓΑ ΚΑΙ ΠΗΓΗ ΘΕΡΜΟΤΗΤΑΣ ΜΑΚΡΙΑ ΑΠΟ ΤΟ ΥΦΑΣΜΑ ΑΥΤΗΣ ΤΗΣ ΣΚΗΝΗΣ. ΣΥΝΙΣΤΟΥΜΕ ΠΑΝΤΟΤΕ ΝΑ ΤΟΠΟΘΕΤΕΙΤΕ ΤΗ ΣΚΗΝΗ ΣΑΣ ΠΡΟΣΗΜΕΝΑ ΑΠΟ ΤΗ ΦΩΤΙΑ ΚΑΤΑΣΚΗΝΩΣΗΣ. ΑΥΤΟ ΘΑ ΜΕΙΩΣΕΙ ΤΙΣ ΠΙΘΑΝΟΤΗΤΕΣ ΝΑ ΦΕΡΕΙ Ο ΑΕΡΑΣ ΑΝΑΜΜΕΝΑ ΚΑΡΒΟΥΝΑ ΕΠΑΝΩ ΣΤΗ ΣΚΗΝΗ ΣΑΣ. ΣΕ ΠΕΡΙΠΤΩΣΗ ΠΥΡΚΑΓΙΑΣ, ΠΑΡΑΚΑΛΟΥΜΕ ΒΡΕΙΤΕ ΤΗΝ ΕΞΟΔΟ ΓΙΑ ΝΑ ΔΙΑΦΥΓΕΤΕ ΑΠΟ ΤΗ ΦΩΤΙΑ.  
 ΠΟΤΕ ΜΗΝ ΣΤΗΝΕΤΕ ΤΗ ΣΚΗΝΗ ΚΟΝΤΑ ΣΕ ΠΟΤΑΜΙ, ΚΑΤΩ ΑΠΟ ΤΟ ΔΕΝΤΡΟ Η ΑΛΛΟΥΣ ΣΤΗΚΙΜΕΝΙΚΟΥΣ ΚΙΝΔΥΝΟΥΣ.  
 ΔΙΑΤΗΡΗΣΤΕ ΕΛΕΥΘΕΡΕΣ ΤΙΣ ΕΞΟΔΟΥΣ.  
 ΒΕΒΑΙΩΘΕΙΤΕ ΟΤΙ ΤΑ ΑΝΟΙΓΜΑΤΑ ΕΞΑΕΡΙΣΜΟΥ ΕΙΝΑΙ ΔΙΑΡΚΩΣ ΑΝΟΙΧΤΑ ΓΙΑ ΤΗΝ ΑΠΟΦΥΓΗ ΑΣΦΥΞΙΑΣ.  
**ΦΥΛΑΞΤΕ ΤΙΣ ΟΔΗΓΙΕΣ**

#### ΕΠΙΛΕΞΤΕ ΜΙΑ ΚΑΤΑΛΛΗΛΗ ΘΕΣΗ

ΑΦΑΙΡΕΣΤΕ ΤΥΧΟΝ ΑΙΧΜΗΡΑ ΑΝΤΙΚΕΙΜΕΝΑ ΤΑ ΟΠΟΙΑ ΕΝΔΕΧΕΤΑΙ ΝΑ ΠΡΟΚΑΛΕΣΟΥΝ ΖΗΜΙΑ ΣΤΟ ΠΑΤΩΜΑ.

#### ΣΥΝΑΡΜΟΛΟΓΗΣΗ

#### ΣΤΗΣΙΜΟ ΤΗΣ ΣΚΗΝΗΣ

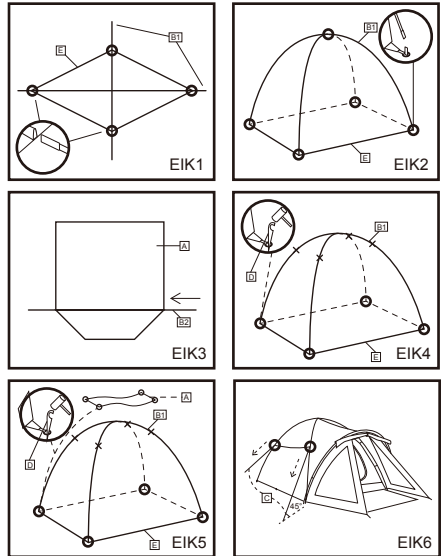

**ΠΡΟΕΙΔΟΠΟΙΗΣΗ:** ΟΙ ΠΟΛΟΙ ΠΕΡΙΕΧΟΥΝ ΥΑΛΩΒΑΜΒΑΚΑ. ΣΥΝΙΣΤΟΥΜΕ ΨΙΔΙΕΡΓΕΙΝ ΝΑ ΦΟΡΑΤΕ ΓΑΝΤΙΑ ΚΑΤΑ ΤΗ ΣΥΝΑΡΜΟΛΟΓΗΣΗ ΩΣΤΕ ΝΑ ΑΠΟΦΥΓΕΤΕ ΕΡΕΘΙΣΜΟΥΣ ΣΤΑ ΧΕΡΙΑ.

1. ΤΟΠΟΘΕΤΗΣΤΕ ΤΗΝ ΕΞΩΤΕΡΙΚΗ ΣΚΗΝΗ <A> ΣΤΟ ΕΔΑΦΟΣ, ΚΑΙ ΤΡΑΒΗΣΤΕ ΤΗΣ ΤΕΣΣΕΡΙΣ ΓΩΝΙΕΣ ΠΡΟΣ ΤΑ ΕΞΩ **ΣΗΜΕΙΩΣΗ:** ΒΕΒΑΙΩΘΕΙΤΕ ΟΤΙ ΟΙ ΥΠΟΔΟΧΕΣ ΓΙΑ ΤΑ ΚΟΝΤΑΡΙΑ <B1> ΕΙΝΑΙ ΣΤΡΑΜΕΝΑ ΠΡΟΣ ΤΑ ΕΠΛΑΝΟ **ΣΗΜΕΙΩΣΗ:** ΒΕΒΑΙΩΘΕΙΤΕ ΟΤΙ ΤΟ ΦΕΡΜΟΥΑΡ ΣΤΗΝ ΕΙΣΟΔΟ ΤΗΣ ΣΚΗΝΗΣ ΕΙΝΑΙ ΚΛΕΙΣΤΟ
2. ΠΙΕΣΤΕ ΤΑ ΚΟΝΤΑΡΙΑ <B1> ΝΑ ΜΠΟΥΝ ΕΝΤΕΛΩΣ ΜΕΣΑ ΣΤΙΣ ΥΠΟΔΟΧΕΣ (ΕΙΚ 1)
3. ΣΤΕΡΕΩΣΤΕ ΤΗΝ ΕΞΩΤΕΡΙΚΗ ΣΚΗΝΗ ΚΑΙ ΣΠΡΩΞΤΕ ΤΙΣ ΑΚΡΕΣ ΤΩΝ ΚΟΝΤΑΡΙΩΝ <B1> ΜΕΣΑ ΣΤΟΥΣ ΜΕΤΑΛΛΙΚΟΥΣ ΒΡΟΧΟΥΣ ΤΗΣ ΕΞΩΤΕΡΙΚΗΣ ΣΚΗΝΗΣ <A> (ΕΙΚ 2)
4. ΣΠΡΩΞΤΕ ΤΟ ΑΚΡΟ ΤΟΥ <B2> ΕΝΤΕΛΩΣ ΜΕΣΑ ΣΤΗΝ ΥΠΟΔΟΧΗ ΤΗΣ ΚΕΝΤΡΙΑΣ ΤΗΣ ΕΞΩΤΕΡΙΚΗΣ ΣΚΗΝΗΣ (ΕΙΚ 3)
5. ΣΤΕΡΕΩΣΤΕ ΜΕ ΑΣΦΑΛΕΙΑ ΤΗΝ ΕΞΩΤΕΡΙΚΗ ΣΚΗΝΗ <A> ΠΙΕΖΟΝΤΑΣ ΤΑ ΠΑΣΑΛΑΚΙΑ ΤΗΣ ΣΚΗΝΗΣ <D> ΣΤΟΥΣ ΒΡΟΧΟΥΣ ΠΟΥ ΕΙΝΑΙ ΣΤΟ ΕΔΑΦΟΣ (ΕΙΚ 4)
6. ΔΕΣΤΕ ΤΟ ΕΝΑ ΑΚΡΟ ΤΩΝ ΣΧΟΙΝΙΩΝ ΑΝΤΙΣΤΗΡΙΞΗΣ <C> ΣΤΙΣ ΤΕΣΣΕΡΙΣ ΓΩΝΙΑΚΕΣ ΘΗΛΙΕΣ ΤΗΣ ΕΞΩΤΕΡΙΚΗΣ ΣΚΗΝΗΣ <A> ΕΙΚ 4
7. ΔΕΣΤΕ ΤΟ ΑΛΛΟ ΑΚΡΟ (ΤΩΝ ΣΧΟΙΝΙΩΝ) ΠΑΝΩ ΣΤΑ ΠΑΣΑΛΑΚΙΑ ΤΗΣ ΣΚΗΝΗΣ <D> ΚΑΙ ΣΤΕΡΕΩΣΤΕ ΜΠΗΓΝΟΝΤΑΣ ΣΤΑΘΕΡΑ ΤΑ ΠΑΣΑΛΑΚΙΑ ΤΗΣ ΣΚΗΝΗΣ <D> ΜΕΣΑ ΣΤΟ ΕΔΑΦΟΣ (ΕΙΚ 4)
8. ΚΡΕΜΑΣΤΕ ΤΗΝ ΕΞΩΤΕΡΙΚΗ ΣΚΗΝΗ <E> ΑΠΟ ΤΩΝ ΣΚΕΛΕΤΟ ΚΑΙ ΤΙΣ ΘΗΛΙΕΣ (ΕΙΚ 5)
9. **ΣΗΜΕΙΩΣΗ:** ΒΕΒΑΙΩΘΕΙΤΕ ΟΤΙ ΤΑ ΣΧΟΙΝΙΑ ΑΝΤΙΣΤΗΡΙΞΗΣ <C> ΣΧΗΜΑΤΙΖΟΥΝ ΓΩΝΙΑ ΠΕΡΙΠΟΥ 45°
10. ΜΗΝ ΔΕΣΤΕ ΤΑ ΣΧΟΙΝΙΑ ΑΝΤΙΣΤΗΡΙΞΗΣ <C> ΠΟΛΥ ΣΦΙΧΤΑ.

#### ΑΠΟΣΥΝΑΡΜΟΛΟΓΗΣΗ ΚΑΙ ΣΥΝΤΗΡΗΣΗ

ΑΚΟΛΟΥΘΗΣΤΕ ΤΑ ΒΗΜΑΤΑ 1-10 ΜΕ ΤΗΝ ΑΝΤΙΣΤΡΟΦΗ ΣΕΙΡΑ.

1. ΚΑΘΑΡΙΣΤΕ ΤΗ ΣΚΗΝΗ ΑΠΟ ΜΕΣΑ ΠΡΟΣ ΤΑ ΕΞΩ, ΚΑΙ ΑΦΑΙΡΕΣΤΕ ΤΥΧΟΝ ΜΟΥΧΛΑΣ, ΤΙΣ ΔΥΣΑΡΕΣΤΕΣ ΟΣΜΕΣ ΚΑΙ ΤΟΝ ΑΠΟΧΡΩΜΑΤΙΣΜΟ. ΧΡΗΣΙΜΟΠΟΙΗΣΤΕ ΣΑΠΟΥΝΙ ΧΩΡΙΣ ΑΠΟΡΡΥΠΑΝΤΙΚΟ ΓΙΑ ΣΟΒΑΡΟ ΚΑΘΑΡΙΣΜΟ
2. ΠΟΤΕ ΜΗΝ ΒΑΖΕΤΕ ΤΗ ΣΚΗΝΗ ΣΤΟ ΠΛΥΝΤΗΡΙΟ Η ΣΤΟ ΣΤΕΓΝΩΤΗΡΙΟ. ΠΛΥΝΕΤΕ ΣΤΟ ΧΕΡΙ ΚΑΙ ΣΤΕΓΝΩΣΤΕ ΣΤΟΝ ΑΕΡΑ.
3. ΠΑΡΑΚΑΛΟΥΜΕ ΑΦΗΝΤΕ ΟΛΑ ΤΑ ΜΕΡΗ ΝΑ ΤΗΝ ΑΝΤΙΣΤΡΟΦΟΥ ΚΑΛΑ ΠΡΙΝ ΣΥΖΚΕΥΑΣΤΕ ΕΚ ΝΕΟΥ ΤΗ ΣΚΗΝΗ. ΑΥΤΟ ΘΑ ΕΜΠΟΔΙΣΕΙ ΤΟ ΣΧΗΜΑΤΙΣΜΟ ΜΟΥΧΛΑΣ, ΤΙΣ ΔΥΣΑΡΕΣΤΕΣ ΟΣΜΕΣ ΚΑΙ ΤΟΝ ΑΠΟΧΡΩΜΑΤΙΣΜΟ.
4. ΡΑΨΤΕ ΜΕ ΚΛΩΣΤΗ ΓΙΑ ΝΑ ΕΠΙΣΚΕΥΑΣΤΕ ΜΙΚΡΕΣ ΔΙΑΡΡΕΞΕΣ Η ΖΗΜΙΕΣ ΣΤΑ ΥΦΑΣΜΑΤΑ ΚΑΙ ΣΤΑ ΠΛΑΣΤΙΚΑ ΦΥΛΛΑ. ΧΡΗΣΙΜΟΠΟΙΗΣΤΕ ΣΧΟΙΝΙΑ ΓΙΑ ΝΑ ΣΥΝΔΕΣΤΕ ΤΙΣ ΣΤΑΣΜΕΝΑ ΕΞΑΡΤΗΜΑΤΑ ΤΟΥ ΠΛΑΙΣΙΟΥ. ΧΡΗΣΙΜΟΠΟΙΗΣΤΕ ΤΑΙΝΙΑ ΓΙΑ ΝΑ ΕΠΙΣΚΕΥΑΣΤΕ ΤΙΣ ΣΤΑΣΜΕΝΑ ΤΜΗΜΑΤΑ ΤΗΣ ΕΠΙΚΑΛΥΨΗΣ.
5. ΣΤΡΕΙ ΣΥΛΚΟΝΗΣ ΜΠΟΡΕΙ ΝΑ ΧΡΗΣΙΜΟΠΟΙΗΘΕΙ ΣΤΑ ΦΕΡΜΟΥΑΡ, ΕΑΝ ΚΟΛΛΗΣΟΥΝ.

#### ΑΠΟΘΗΚΕΥΣΗ

ΑΠΟΘΗΚΕΥΣΤΕ ΤΗ ΣΚΗΝΗ ΣΤΟ ΣΑΚΟ ΤΗΣ ΚΑΙ ΤΟΠΟΘΕΤΗΣΤΕ ΤΗΝ ΣΕ ΔΡΟΣΕΡΟ, ΞΗΡΟ ΧΩΡΟ, ΜΑΚΡΙΑ ΑΠΟ ΤΟ ΗΛΙΑΚΟ ΦΩΣ ΚΑΙ ΜΑΚΡΙΑ ΑΠΟ ΠΗΓΕΣ ΘΕΡΜΟΤΗΤΑΣ ΚΑΙ ΤΡΩΚΤΙΚΑ.

# Руководство Для Владельца № Модели 68090 ПАЛАТКА АКТИВEMOUNT 3

## ВВЕДЕНИЕ

### Правила использования

Использование изделия в каких-либо иных целях, кроме описанных, и любое его изменение являются недопустимыми и могут привести к травмированию и/или повреждению изделия. Производитель не несет ответственности за ущерб, возникший в результате ненадлежащего использования. Изделие не предназначено для коммерческого использования.

### Описание компонентов и функций

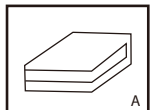

наружный тент  
1ШТ.

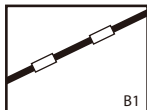

длинный шест  
2ШТ.

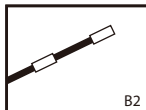

короткий шест  
1ШТ.

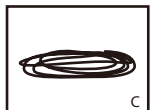

растяжка  
6ШТ.

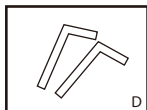

колышек  
15ШТ.

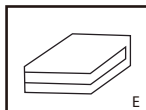

внутренняя палатка  
1ШТ.

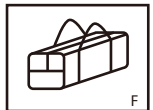

сумка для переноски  
1ШТ.

### Габариты палатки:

Внутренняя палатка: 220см x 205см x 120см

Внешняя палатка: (210+140)см x 240см x 130см

Размеры площадки для установки: 360см x 250см

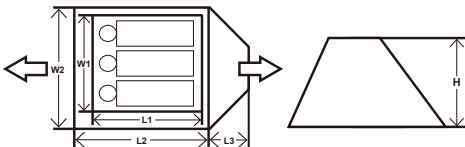

## ВНИМАНИЕ!

### ВАЖНЫЕ ИНСТРУКЦИИ ПО ТЕХНИКЕ БЕЗОПАСНОСТИ ПРОЧИТАЙТЕ И СОБЛЮДАЙТЕ ВСЕ ИНСТРУКЦИИ

Все источники огня и тепла должны находиться на безопасном расстоянии от материала этой палатки.

Рекомендуем всегда устанавливать палатку с наветренной стороны от костра. Это уменьшит вероятность попадания искр или тлеющих угольков на палатку. В случае пожара палатку следует покидать через выход.

Запрещается устанавливать палатку возле реки, под деревом или в других явно опасных местах. Не загромождайте выходы.

Вентиляционные отверстия должны быть постоянно открыты для предотвращения удушья.

### СОХРАНИТЕ ЭТИ ИНСТРУКЦИИ

### Выберите подходящее место,

удалив с него все острые предметы, которые могут повредить пол палатки.

## СБОРКА

### Установка палатки



РИС1



РИС2

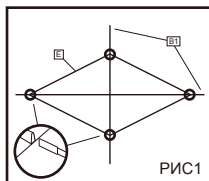

РИС3

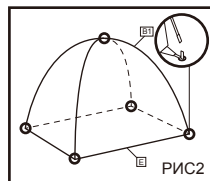

РИС4

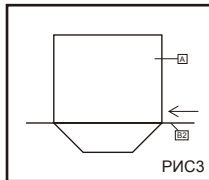

РИС5

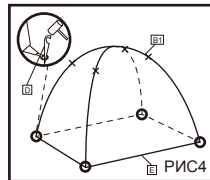

РИС6

## ВНИМАНИЕ! В состав шестов входит стекловолокно.

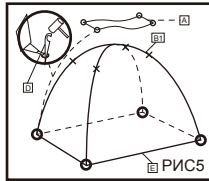
Настоятельно рекомендуется надевать перчатки во время сборки, чтобы избежать раздражения кожи рук.

1. Разложите наружный тент <A> на земле. Растяните четыре угла наружу.

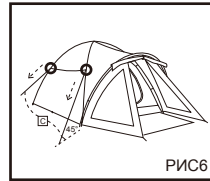
**Примечание.** Убедитесь, что кулисы для дуг <B1> направлены вверх.

**Примечание.** Убедитесь в том, что молния на входе в палатку закрыта.

2. Полностью вставьте дуги <B1> в кулисы (РИС. 1).

3. Поднимите наружный тент <A> вверх и вставьте концы дуг <B1> в металлические петли наружного тента <A> (РИС. 2)

4. Полностью вставьте конец <B2> в кулису на наружном тенте (РИС. 3).

5. Закрепите наружный тент <A>, вставив колышки палатки <D> в наземные петли (РИС. 4).

6. Привяжите один конец растяжек <C> к четырем угловым петлям наружного тента <A> РИС. 4

7. Привяжите другой конец к колышкам палатки <D> и закрепите, вставив колышки <D> в землю (РИС. 4).

8. Подвесьте внутреннюю палатку <E> с помощью клевантов и петьель (РИС. 5).

9. **Примечание.** Убедитесь, что растяжки <C> расположены под углом около 45°.

10. Не натягивайте растяжки для палатки <C> слишком сильно.

## РАЗБОРКА И УХОД

Выполните шаги 1-10 в обратном порядке.

1. Чистите палатку, двигаясь изнутри наружу и удаляя пятна и грязь губкой и холодной водой. Для серьезной очистки используйте недетергентное мыло.

2. Запрещается стирать или сушить палатку в стиральной или сушильной машине. Палатку следует стирать вручную и сушить на воздухе.

3. Прежде чем складывать палатку, убедитесь, что все ее части полностью высохли. Это позволит избежать образования плесени, плохих запахов или изменения цвета.

4. Для ремонта небольших отверстий, повреждений ткани и пластиковых листов зашивайте их нитками. Для соединения сломанных частей рамы используйте веревки. Для ремонта поврежденных частей покрытия используйте клейкую ленту.

5. При заедании молний применяйте силиконовый спрей.

## ХРАНЕНИЕ

Храните палатку в специальном мешке в прохладном сухом месте, недоступном для солнечных лучей и грызунов, вдали от источников тепла.

# Příručka Pro Majitele

## Model Č.#68090

### STAN PRO 3 OSOBY ACTIVEMOUNT

#### ÚVOD

##### Správné použití

Jakékoliv jiné použití, než je zde popsáno, nebo úpravy produktu nejsou povoleny a mohou vést ke zranění a/nebo poškození produktu. Výrobce neodpovídá za škody vzniklé nesprávným použitím. Tento produkt není určen ke komerčnímu použití.

#### Popis součástí a vlastností

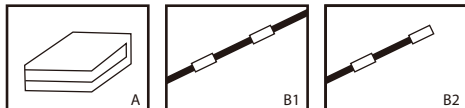

venkovní stan  
1KS

dlouhá tyč  
2KS

krátká tyč  
1KS



vodič lana  
6KS

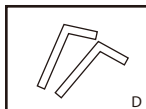

kolík  
15KS

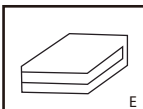

vnitřní stan  
1KS

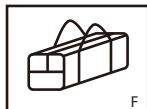

přenosná taška  
1KS

#### Rozměry stanu:

Vnitřní stan: 220cm x 205cm x 120cm  
Vnější stan: (210+140)cm x 240cm x 130cm  
Rozměry postavení: 360cm x 250cm

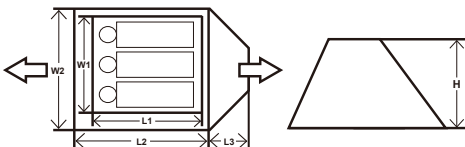

#### VAROVÁNÍ

##### DŮLEŽITÉ BEZPEČNOSTNÍ POKYNY ČTĚTE A RESPEKTUJTE VŠECHNY POKYNY

K látce stanu se nepřibližujte s otevřeným ohněm nebo zdroji tepla. Vždy doporučujeme umístit stan proti směru větru od ohniště. Tím se sníží nebezpečí, že na stan vlétnou žhavé uhlíky. V případě požáru opusťte stan.

Nikdy nestavte stan poblíž řeky, pod stromem nebo jiném nebezpečném místě.

Vchod vždy musí zůstat volný.

Zkontrolujte, že jsou všechny ventilační otvory neustále otevřené, aby nedošlo k udušení.

##### TYTO POKYNY SI ULOŽTE

#### Vyberte vhodné místo

Odstraňte všechny ostré předměty, které by mohly poškodit podlahu.

#### POSTAVENÍ STANU

##### Postavení stanu

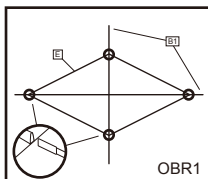

OBR1

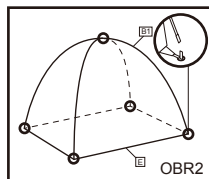

OBR2

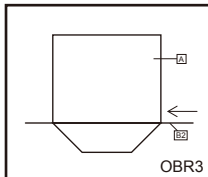

OBR3

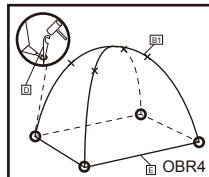

OBR4

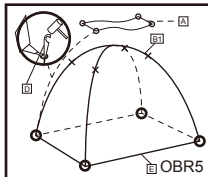

OBR5

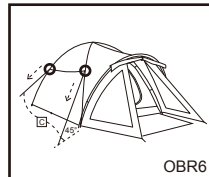

OBR6

**VAROVÁNÍ:** Tyče obsahují skelná vlákna. V zájmu ochrany rukou doporučujeme při montáži používat rukavice.

1. Rozložte vnější stan <A> na zem, jeho čtyři rohy vytáhněte směrem ven.

**Poznámka:** otvory na tyčky <B1> musí směřovat nahoru.

**Poznámka:** zkontrolujte, zda je zip vstupu do stanu zavřený.

2. Tyče <B1> zcela zasuňte do průchodek. (OBR1)

3. Vztyčte vnější stan <A> a konce tyčí <B1> zasuňte do kovových ok vnějšího stanu <A>. (OBR2)

4. Konec tyče <B2> zcela zasuňte do průchodky na stříšce vnějšího stanu <A>. (OBR3)

5. Vnější stan <A> zajistěte zasunutím stanových kolíků <D> do kotevnicích oček. (OBR4)

6. Jeden konec kotevního lana <C> připevněte k poutkům v rozích vnějšího stanu <A>. (OBR4)

7. Druhý konec upevněte ke kolíku <D> a kotevní lana napněte zapichnutím stanového kolíku <D> do země. (OBR4)

8. Pomocí poutek a spon zavěste vnitřní stan <E>. (OBR5)

9. **Poznámka:** Kotevní lana <C> by měla být ukotvena zhruba v úhlu 45°.

10. Netahejte za kotevní lana <C> příliš silně.

#### SLOŽENÍ STANU A ÚDRŽBA

Proveďte kroky 1 až 10 v obráceném pořadí.

1. Houbou a studenou vodou odstraňte jakékoliv skvrny na vnějším i vnitřním povrchu stanu. Pro odstranění odolného znečištění použijte mýdlo bez saponátů.

2. Nikdy stan neperte v pračce nebo nesušte v sušičce. Očistěte ručně a nechte uschnout.

3. Před tím, než stan znovu zabalíte, nechte všechny jeho části dokonale vyschnout. To zabrání vzniku plísní, zápachu a poškození barev.

4. Menší díry, poškození látky a plastových plachet zašijte. Na opravu prasklých dílů rámu použijte lana. Na opravu poškozených dílů potahu použijte lepicí pásku.

5. Pokud se zasekne zip, použijte silikonový sprej.

#### SKLADOVÁNÍ

Skladujte stan v obalu a uložte jej na sché chladné místo, mimo dosah denního světla a hlodavců.

# Brukerhåndbok

## Modellnr. 68090

### ACTIVEMOUNT 3-TELTE

#### INTRODUKSJON

##### Korrekt bruk

Annen bruk enn det beskrevet eller noen modifisering av produktet er ikke tillatt, og kan føre til personskade og/eller skade på produktet. Produsenten er ikke ansvarlig for skade forårsaket av feilaktig bruk. Produktet er ikke tiltenkt for kommersiell bruk.

#### Beskrivelse av deler og funksjoner

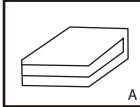

yttertelt  
15TK

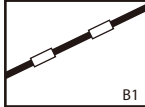

lang stang  
25TK

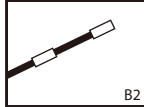

kort stang  
15TK



bardun  
65TK

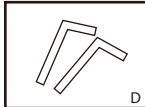

teltplugg  
155TK

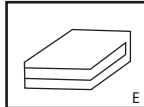

innertelt  
15TK

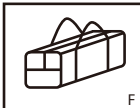

bæretrekk  
15TK

#### Teltstørrelser:

Innertelt: 220cm x 205cm x 120cm

Yttertelt: (210+140)cm x 240cm x 130cm

Oppsatt størrelse: 360cm x 250cm

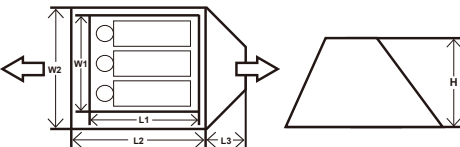

#### ADVARSEL

##### VIKTIGE SIKKERHETSINSTRUKSJONER

##### LES OG FØLG ALLE INSTRUKSJONER

Hold alle flammer og varmekilder unna dette teltstoffet. Vi anbefaler at du alltid plasserer teltet ditt motvinds fra et leirbål. Dette vil redusere sjansene for at glør landet på teltet ditt. Ved brann må du finne utgangen for å rømme fra ilden. Sett aldri opp teltet nærme elv, under et tre eller andre farekilder. Hold utgangene ryddige. Sørg for at ventilasjonsåpninger alltid er åpne for å unngå kveldning.

##### TA VARE PÅ DISSE INSTRUKSJONENE

#### Velg en egnet plassering

Fjern alle skarpe gjenstander som kan ødelegge bunnduken.

#### MONTERING

##### Sette opp teltet

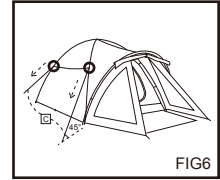
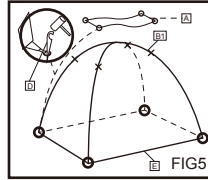
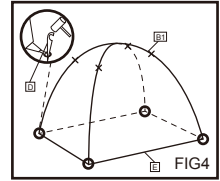
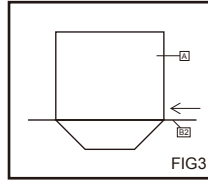
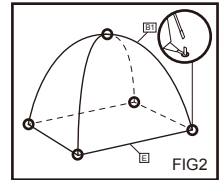
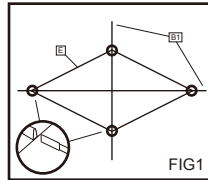

**ADVARSEL:** Polene består av fiberglass. Vi anbefaler på det sterkeste at du bruker hansker under monteringen for å unngå eventuelle hånndskader.

- Legg ytterteltet <A> på bakken, trekk de fire hjørnene utover  
**OBS:** sikre at kanalene for stengene<B1> er vendt oppover  
**OBS:** sjekk at glidelåsen til inngangen på teltet er lukket.
- Skyv stengene<B1> inn i kanalene.(FIG1)
- Reis opp ytterteltet<A> og skyv endene av stengene<B1> inn i metallsløyfene på ytterteltet<A> (FIG2)
- Skyv enden av <B2> helt inn på kanalen på skyggen på ytterteltet (FIG3)
- Fest ytterteltet<A> til bakken med teltpluggene<D> gjennom hempene (FIG4)
- Fest den ene enden av bardunene<C> på hempene på ytterteltet<A> FIG4
- Knyt den andre enden på teltpluggene<D> og fest dem ved å føre teltpluggene<D> ned i bakken (FIG4)
- Heng innerteltet <E> med knuter og sløyfer (FIG5)
- Merk:** Sikre at tauene<C> er omtrent ved en vinkel på 45°.
- Ikke trekk tauene<C> for stramme.

#### DEMONTERING OG VEDLIKEHOLD

Følg steg 1-10 i motsatt rekkefølge.

- Rengjør teltet fra innsiden og ut, og fjern flekker med en svamp og kjølig vann. Bruk en kjemikaliefri såpe for grundig rengjøring.
- Teltet må aldri maskinvaskes eller tørkes i trommel. Vaskes for hånd og lufttørkes.
- La alle deler tørke grundig før teltet pakkes sammen igjen. Dette vil forhindre dannelse av mugg, lukter og misfarging.
- Heft med tråd for å reparere mindre lekkasjer og skade på stoff- eller plastlag. Bruk tau til å koble sammen brukne rammedeler. Bruk tape til å reparere ødelagte deler.
- Silikon spray bør brukes på glidelåser som sitter fast.

#### OPPBEVARING

Oppbevar teltet i tøysekken og plasser den på et kjølig, tørt sted utenfor sollys og unna varmekilder og gnagere.

# Ägarens Bruksanvisning

## Modell Nr. 68090

### ACTIVEMOUNT TÄLT för 3 pers.

#### INTRODUKTION

##### Korrekt användning

All användning, förutom den som beskrivs här, eller ändringar på produkten, är inte tillåtna och kan leda till personskada och/eller att produkten skadas. Tillverkaren är inte ansvarig för skador som orsakats genom felaktig användning. Produkten är inte avsedd för kommersiell användning.

##### Beskrivning av delar och egenskaper

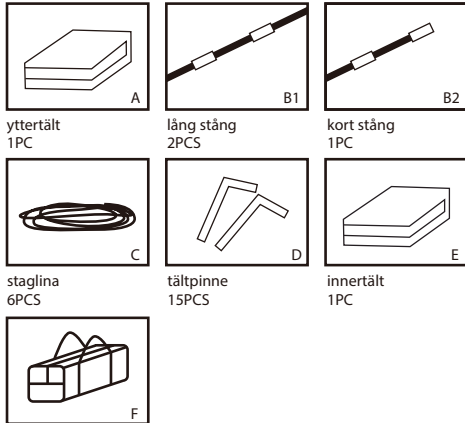

yttertält  
1PC

lång stång  
2PCS

kort stång  
1PC

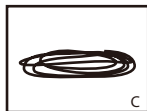

staglina  
6PCS

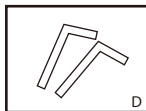

tältpinne  
15PCS

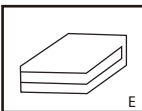

innertält  
1PC

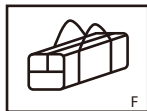

transportväska  
1PC

##### Tältets mått:

Innertält: 220cm x 205cm x 120cm  
Yttertält: (210+140)cm x 240cm x 130cm  
Uppfällt: 360cm x 250cm

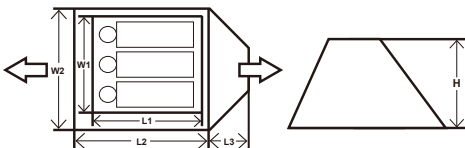

#### VARNING

##### VIKTIGA SÄKERHETSINSTRUKTIONER LÄS OCH FÖLJ ALLA INSTRUKTIONER

Se till att alla flam- och värmekällor inte finns i närheten av denna tälttextil. Vi rekommenderar att du alltid sätter upp tältet i lå i förhållande till en lägereld. Detta reducerar risken att glöd hamnar på ditt tält. I händelse av brand, se till att hitta utgången för att undgå branden.

Sätt aldrig upp tältet nära en flod, under ett träd eller andra riskfyllda föremål.

Håll utgångar fria.

Se till att ventilationsöppningarna ständigt är öppna för att undvika kvävningsrisk.

##### SPARA DESSA INSTRUKTIONER

##### Välj en passande plats

Ta bort alla vassa föremål, som kan skada bottenkiktet.

#### MONTERING

##### Att sätta upp tältet

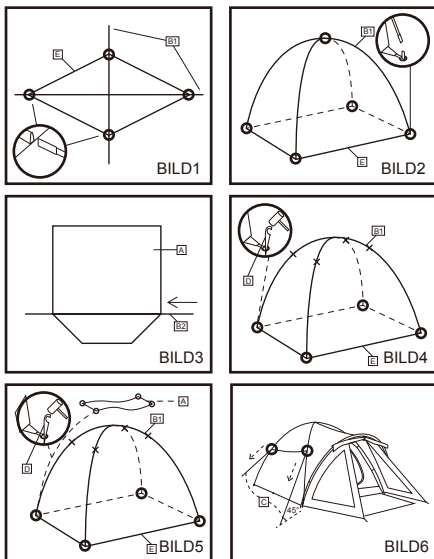

**VARNING:** Poler innehåller glasfiber. För att undvika irritation på händerna råder vi starkt att använda handskar vid montering.

1. Lägg yttertält <A> på marken, dra de fyra hörnen utåt

**Obs:** kontrollera att kanalerna för stängerna<B1> är vända uppåt

**Obs:** se till att dragkedjan på tältets ingång är stängd

- Tryck in stängerna<B1> helt i kanalerna(FIG1)
- Sätt upp yttertältet<A> och tryck in stängångarna<B1> i yttertältets metallhylsor<A> (FIG2)
- Tryck änden av <B2> helt in i kanalen på yttertältets markis (FIG3)
- Säkra yttertältet<A> genom att trycka in tältpinnarna<D> i markfästena(FIG 4)
- Knyt fast repens ena ände på<C> yttertältets fyra hörningar <A> FIG 4
- Knyt den andra änden på tältpinnarna<D> och fäst dem genom att trycka ner pinnarna<D> i marken(FIG4)
- Häng innertältet <E> med toggles och öglor (FIG5)
- Obs:** Se till att tältrepn ligger<C> i 45 graders vinkel.
- Dra in tältrepn<C> för hårt.

#### MONTERA NED OCH UNDERHÅLL

Följ steg 1-10 men i omvärd ordning.

- Rengör tältet med avigsidan ut och ta bort alla fläckar med en svamp och kallt vatten. Använd en mild tvål för ordentlig rengöring.
- Tvätta aldrig tältet i maskin och torka det inte heller i en tumlare. Handtvätt och lufttorkning rekommenderas.
- Se till att alla delar är fullständigt torra innan du packar ned dem. Detta förebygger bildandet av mögel, dåliga lukter och missfärgning.
- Sy med tråd för att laga mindre hål, skador på tyget och på plasten. Använd rep för att koppla samman trasiga randelar. Använd tejp för att reparera trasiga delar som är bestruckna.
- Silikon spray kan användas på dragkedjorna om de fastnar.

#### FÖRVARING

Förvara tältet i dess påse och förvara det på en sval och torr plats utom räckhåll för solljus och värmekällor och gnagare.

# Käyttöopas

## Mallinro.#68090

### ACTIVEMOUNT 3 TELTTA

#### JOHDANTO

##### Asianmukainen käyttö

Muu kuin kuvattu käyttö tai tuotteen muokkaus ei ole luovallista, ja se voi johtaa vammoihin ja/tai tuotteen vaurioon. Valmistaja ei ole vastuussa virheellisestä käytöstä aiheutuneista vaurioista. Tuotetta ei ole tarkoitettu kaupalliseen käyttöön.

#### Osien ja ominaisuuksien kuvaus

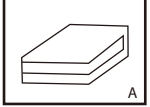

ulkoteltta  
1KPL

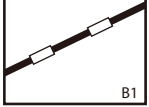

pitkä tanko  
2KPL

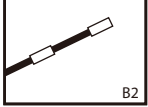

lyhyt tanko  
1KPL



teltan naru  
6KPL

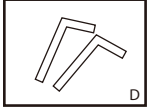

kiila  
15KPL

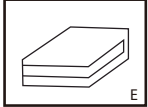

sisäteltta  
1KPL



kantolaukku  
1KPL

#### Teltan mitat:

Sisäteltta: 220cm x 205cm x 120cm

Ulkoteltta: (210+140)cm x 240cm x 130cm

Pituuskallistusmitat: 360cm x 250cm

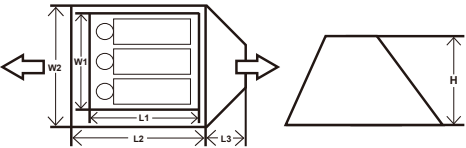

#### VAROITUS

##### TÄRKEITÄ TURVALLISUUSTIETOJA LUE JA NOUDATA KAIKKIA OHJEITA

Pidä avotuli ja lämmönlähteet poissa tämän telttakankaan läheltä. Suosittelemme, että sijoitat teltan aina vastatuleen nuotiituolesta. Tämä vähentää sitä riskiä, että hiilikipinöitä lentäisi teltan päälle. Tulipalon tapauksessa etsi uloskäynti paetaksesi tulesta.

Älä koskaan pystytä telttaa lähelle jokea, puun alle tai muiden vaarojen läheisyyteen.

Pidä uloskäynnin vapaina.

Varmista tukehtumisen estämiseksi, että ilmanvaihtoaukot ovat aina avoimia.

##### PIDÄ NÄMÄ OHJEET TALLELLA

#### Valitse sopiva sijainti

Poista paikalta kaikki terävät esineet, jotka saattaisivat vahingoittaa pohjakangasta.

#### ASENNUS

##### Teltan pystyttäminen

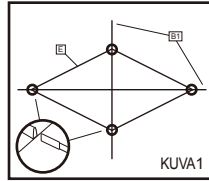

KUVA1

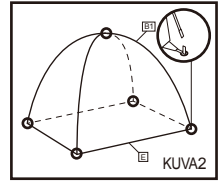

KUVA2

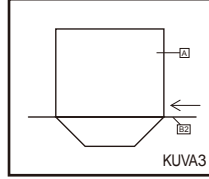

KUVA3

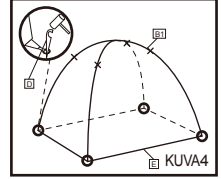

KUVA4

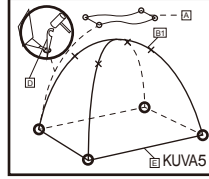

KUVA5



KUVA6

**VAROITUS:** Navat sisältävät lasikuitua. Käytä asennuksen aikana käsineitä käsien ärsytyksen välttämiseksi.

1. Asete sisäteltta <A> maahan ja vedä neljä kulmaa ulospäin. **Huomaa:** varmista, että tappien <B1> putket ovat ylöspäin. **Huomaa:** varmista, että oviaukon vetoketju on kiinni.
2. Syötä tangot <B1> täysin putkien sisään. (KUVA1)
3. Pystytä ulkoteltta <A> ja työnnä tankojen päät <B1> teltan <A> metallisilmukoihin (KUVA2)
4. Työnnä tanko <B2> kokonaan ulkoteltan katoksen kanavaan (KUVA3)
5. Työnnä ulkoteltan <A> kiilat <D> maatasen silmukoihin. (KUVA4)
6. Sido yksi telttannarujen <C> päistä ulkoteltan <A> neljään kulmalenkkiin. KUVA4
7. Sido toinen pää teltan kiiloihin <D> ja kiinnitä ne syöttämällä teltan kiilat <D> maahan. (KUVA4)
8. Ripusta sisäteltta <E> silmukoiden avulla (KUVA5)
9. **Huomaa:** Varmista, että teltan narut <C> ovat aina 45 asteen kulmassa.
10. Älä vedä teltan naruja <C> liian kireälle.

#### PURKAMINEN JA KUNNOSSAPITO

Noudata vaiheita 1-10 käänteisessä järjestyksessä.

1. Puhdista teltta sisältä ja ulkoa ja poista kaikki tahrat sienellä ja kylmällä vedellä. Käytä puhdistusaineetonta saippuaa kunnan puhdistukseen.
2. Älä koskaan pese tai kuivaa telttaa koneessa. Käsipesu ja ilmakuivuus.
3. Anna kaikkien osien kuivua perusteellisesti ennen teltan pakkaamista uudelleen. Tämä estää homeen, pahan hajun ja värivirheiden syntymisen.
4. Ompele langalla korjatakse pienet vuoto-, kangas- ja muovikangasvauriot. Käytä köysiä liittämään katkenneet kehysoosat. Käytä teippiä korjaamaan päällyksen rikkoutuneet osat.
5. Silikonisuihketta voidaan käyttää juuttuneisiin vetoketjuihin.

#### VARASTOINTI

Säilytä telttaa suojapussissa ja laita se viileään, kuivaan paikkaan suojaan auringonvalolta ja pois lämmönlähteistä ja jyrksijöistä.



# Návod Na Použitie

## Model Č. #68090

### STAN ACTIVEMOUNT 3

#### ÚVOD

##### Riadne používanie

Akékoľvek iné používanie, ako to, ktoré je opísané v tomto návode, či akékoľvek zmeny výrobku nie sú povolené a môžu spôsobiť poranenie a/alebo poškodenie výrobku. Výrobca neponese zodpovednosť za škody vzniknuté nevhodným používaním. Výrobok nie je určený na komerčné použitie.

#### Opis dielov a funkcií

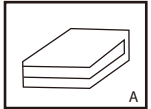

vonkajší stan  
1ks

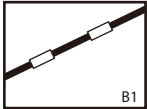

dlhá tyč  
2ks

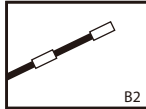

krátka tyč  
1ks

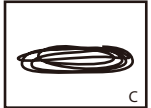

vodiace lano  
6ks

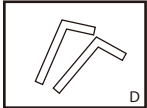

kolík  
15ks

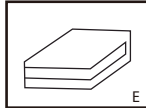

vnútorný stan  
1ks

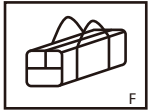

prenosná taška  
1ks

#### Rozmery stanu:

Vnútorný stan: 220cm x 205cm x 120cm

Vonkajší stan: (210+140)cm x 240cm x 130cm

Rozmery postavenia: 360cm x 250cm

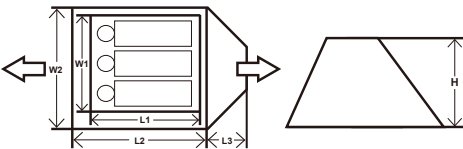

#### VÝSTRAHA

##### DÔLEŽITÉ BEZPEČNOSTNÉ POKYNY

##### PREČÍTAJTE SI VŠETKY POKYNY A DODRŽUJTE ICH

Všetky zdroje otvoreného ohňa a tepla udržujte mimo látku tohto stanu. Stan vám odporúčame vždy stavať proti smeru vetra od ohniska. Tým sa zníži možnosť usadenia žeravých uhlíkov na stane. V prípade požiaru nájdite prosím únikovú cestu od ohňa. Stan nikdy nestavajte v blízkosti rieky, pod stromami ani na iných objektívne nebezpečných miestach.

Únikové cesty udržujte voľné.

Aby sa zabránilo uduseniu, nezabudnite mať vetracie otvory vždy otvorené.

##### TENTO NÁVOD SI ODLOŽTE

#### Vyberte vhodné miesto

Odstráňte ostré predmety, ktoré by mohli poškodiť podložku.

#### MONTÁŽ

##### Postavenie stanu

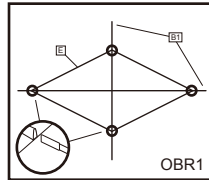

OBR1

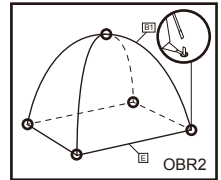

OBR2

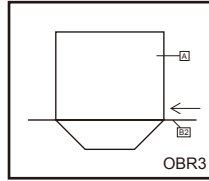

OBR3

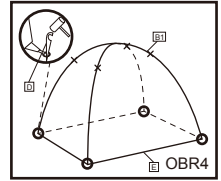

OBR4

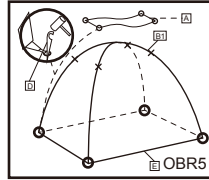

OBR5

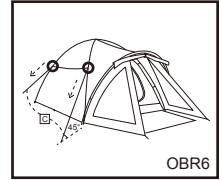

OBR6

**VAROVANIE:** Stĺpy obsahujú sklenené vlákno. Počas montáže dôrazne odporúčame používať rukavice, aby ste predišli podráždeniu rúk.

1. Položte vonkajší stan <A> na zem, vyťahnite štyri rohy smerom von

**Poznámka:** Uistite sa, aby kanály na tyčiach <B1> smerovali nahor.

**Poznámka:** Uistíte sa, aby bol zips vstupu do stanu zatvorený.

2. Tyče <B1> úplne vsuňte do kanálov. (OBR.1)

3. Postavte vonkajší stan <A> a zatlačte konce tyčí <B1> do železných objímok, ktoré sa nachádzajú v každom rohu vonkajšieho stanu <A>. (OBR.2)

4. Konec tyče <B2> úplne vsuňte do kanálu na striedačke vonkajšieho stanu. (OBR.3)

5. Vonkajší stan <A> zaistite zatlačením stanových kolíkov <D> cez zemiacie očka. (OBR.4)

6. Jeden koniec vodiacich lán <C> pripevnite na objímky v štyroch rohoch vonkajšieho stanu <A>. (OBR.4)

7. Druhý koniec pripevnite na stanové kolíky <D> a pripevnite ich zapichnutím stanových kolíkov <D> do zeme. (OBR.4)

8. Pomocou pútek a objímiek poveste vnútorný stan <E> (OBR. 5)

9. **Poznámka:** Skontrolujte, či sú vodiace láná <C> vždy pod uhlom 45°.

10. Vodiace láná <C> nadmerne nenapínajte.

#### DEMONTÁŽ A ÚDRŽBA

Postupujte podľa krokov 1-10 v opačnom poradí.

1. Stan vyčistíte zvnútra a všetky škvry odstráňte spongiou a studenou vodou. Na starostlivé umývanie použite čistiaci prostriedok bez zmäčkovadla.

2. Stan nikdy neperte v práčke ani nesusuťe v sušičke. Perte v ruke a nechajte uschnúť na vzduchu.

3. Pred opakovaným zabalením nechajte všetky diely poriadne uschnúť. Tým zabránite vzniku plesní, zápachu a strate farby.

4. Menšie diery, poškodenia látky a plastových plachiet zašite ihlou. Na spojenie prasknutých dielov rámu použite láná. Na opravu poškodených dielov poňahu použite lepiacu pásku.

5. V prípade zaseknutia zipsu použite silikónový sprej.

#### SKLADOVANIE

Stan skladujte v prenosnom obale a umiestnite ho na suché, chladné miesto mimo dosah denného svetla a zdrojov tepla a hľadavcov.

# Instrukcja Obsługi

## Model Nr #68090

### NAMİOT ACTIVEMOUNT 3 TENT

#### WSTĘP

##### Właściwe użytkowanie

Jakiegolwiek użycie nie zgodne z poniżej opisanym lub jakiegolwiek modyfikacja produktu są niedopuszczalne i mogą spowodować obrażenia ciała i/lub uszkodzenie produktu. Producent nie ponosi odpowiedzialności za szkody spowodowane niewłaściwym użytkowaniem. Produkt nie jest przeznaczony do użytku komercyjnego.

#### Opis części i funkcji

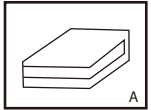

tropik  
1SZT

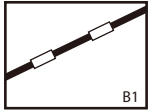

rurka długa  
2SZT

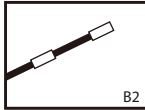

rurka krótka  
1SZT



linka odciążowa  
6SZT

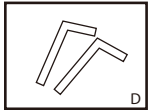

śledź  
1SZT

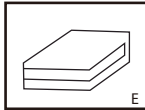

namiot wewnętrzny  
1SZT



torba transportowa  
1SZT

#### Wymiary namiotu:

Namiot wewnętrzny: 220cm x 205cm x 120cm

Tropik: (210+140)cm x 240cm x 130cm

Zajmowana przestrzeń: 360cm x 250cm

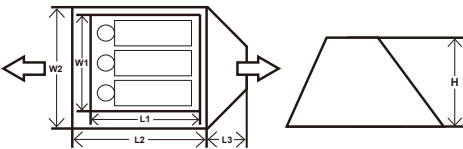

#### OSTRZEŻENIE

##### WAŻNE INSTRUKCJE BEZPIECZEŃSTWA PRZECZYTAJ I POSTĘPUJ ZGODNIE Z WSZYSTKIMI INSTRUKCJAMI BEZPIECZEŃSTWA

Trzymać wszystkie źródła ognia i ciepła z dala od materiału tego namiotu. Zalecamy pozycjonowanie namiotu tak, aby nie znajdował się on pod wiatr wiejący od ogniska. Pozwoli to zmniejszyć możliwość nanoszenia na namiot żaru z ogniska. W przypadku pożaru należy wyjść z namiotu. Nie należy ustawiać namiotu w pobliżu rzeki, pod drzewem lub w innych potencjalnie niebezpiecznych lokalizacjach. Utrzymuj wejścia łatwo dostępnymi. Aby zapobiec uduszeniu, upewnij się, że otwory wentylacyjne są cały czas otwarte.

##### PROSIMY ZACHOWAĆ TĘ INSTRUKCJĘ

#### Wybierz odpowiedni teren

Usuń z niego wszystkie ostre przedmioty, które mogłyby zniszczyć podłogę.

#### MONTAŻ

##### Montaż namiotu

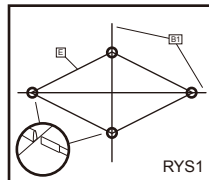

RYS1

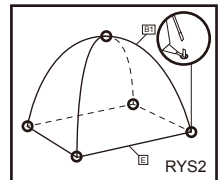

RYS2

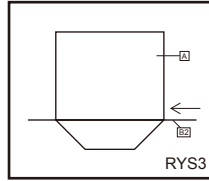

RYS3

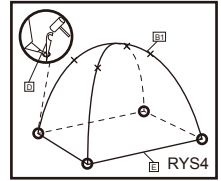

RYS4

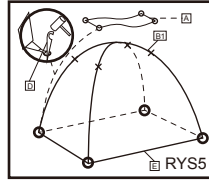

RYS5

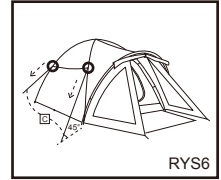

RYS6

**OSTRZEŻENIE:** Stełaz zawiera włókno szklane. Zdecydowanie zalecamy noszenie rękawic podczas montażu, aby uniknąć podrażnień rąk.

- Rozłóż namiot zewnętrzny <A> na ziemi, wyciągając cztery narożniki na zewnątrz  
**Uwaga:** upewnij się, że kanały dla wsunięcia rurek <B1> są skierowane w górę.  
**Uwaga:** upewnij się, że suwak wejścia do namiotu jest zamknięty.
- Włóż całkowicie rurki <B1> do kanałów. (RYS.1)
- Postaw tropik <A> i wepchnij końce rurek <B1> do żelaznych uchwytych tropiku <A>. (RYS.2)
- Wepchnij koniec <B2> do kanału markizy tropiku (RYS. 3)
- Zabezpiecz tropik <A> przez wciśnięcie śledzi <D> do pętli mocujących. (RYS. 4)
- Przywiąż jeden koniec linek odciążowych <C> do pętli narożnych tropiku <A>. (RYS. 4)
- Ich drugi koniec przywiąż do śledzi <D> i przymocuj je wbijając śledzie <D> w podłoże. (RYS.4)
- Zawieś namiot wewnętrzny <E> za zaczepy i pętle (RYS.5)
- Uwaga:** Upewnij się, że linki odciążowe <C> ustawione są pod kątem 45°.
- Nie naciągaj linek odciążowych <C> zbyt mocno.

#### DEMONTAŻ I KONSERWACJA

Wykonaj kroki 1-10 w odwrotnej kolejności.

- Wycyśnij wnętrze namiotu i usuń wszelkie plamy przy pomocy gąbki i chłodnej wody. W przypadku uporczywych plam prosimy używać naturalnych środków czyszczących.
- Nie prać w pralce i nie suszć maszynowo. Prać ręcznie i suszyć na świeżym powietrzu.
- Prosimy całkowicie wysuszyć wszystkie elementy namiotu przed jego złożeniem. Zapobiegnie to powstawaniu pleśni, nieprzyjemnych zapachów i przebarwień.
- W przypadku wystąpienia niewielkich przecieków spowodowanych uszkodzeniami powłoki tkaniny lub plastiku, zszyć otwory nitką. W przypadku złamania ramy, użyj liny do złączenia jej części. W przypadku uszkodzenia powłoki namiotu, użyj taśmy do jej naprawy.
- W przypadku zacięcia się zamka błyskawicznego, można użyć sprayu silikonowego.

#### PRZECHOWYWANIE

Namiot przechowywać w worku, w chłodnym, suchym miejscu, z dala od promieni słonecznych, źródeł ciepła i gryzoni.

# Használati Útmutató

## 68090-es Modell

### ACTIVEMOUNT 3 SÁTOR

#### BEVEZETÉS

##### Megfelelő használat

A terméket tilos a leírtaktól eltérő módon használni, illetve módosítani, mivel az személyi sérüléshez és/vagy a termék sérüléséhez vezethet. A gyártó nem vállal felelősséget a nem megfelelő használatból eredő károkért. A termék nem iparszerű használatra lett tervezve.

#### Az alkatrészek és tulajdonságok leírása

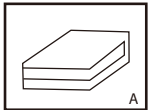

külső sátor  
1db

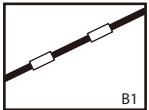

hosszú rúd  
2db

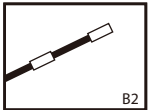

rövid rúd  
1db



feszítőkötél  
6db

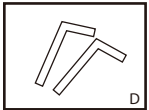

cövek  
15db

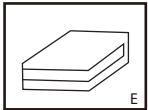

belső sátor  
1db



hordtáska  
1db

#### Sátorméretek:

Belső sátor: 220cm x 205cm x 120cm

Külső sátor: (210+140)cm x 240cm x 130cm

Felvert sátorméret: 360cm x 250cm

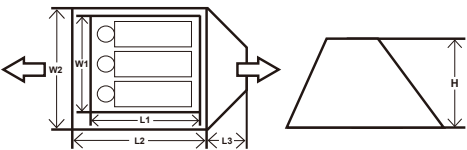

#### FIGYELMEZTETÉS

##### FONTOS BIZTONSÁGI UTASÍTÁSOK

##### MINDEN UTASÍTÁST OLVASSON EL ÉS TARTSA BE AZ AZOKBAN FOGLALTAKAT

A ponyva anyagát tartsa távol a tüztől és hőforrásoktól.

Javasoljuk, hogy mindig a tábornőtűztől a szél irányával ellentétes irányban állítsa föl a sátrat. Ezzel minimalizálható az esélye annak, hogy parázs hulljon a sátorra. Tűz esetén találja meg a tűzből kivezető menekülőtut.

Soha ne verjen sátrat folyóvíz mellett, fa alatt vagy más egyértelmű kockázattal járó helyen.

Tartsa szabadon a kijáratokat.

A fulladás elkerülése érdekében gondoskodjon arról, hogy a szellőzőnyílások folyamatosan nyitva legyenek.

##### ŐRIZZE MEG EZT AZ ÚTMUTATÓT

#### Válasszon megfelelő területet a sátorveréshez.

Távolítson el a területről minden olyan éles tárgyat, amely kárt okozhatna a padlófóliában.

#### ÖSSZESZERELÉS

##### A sátor felállításása

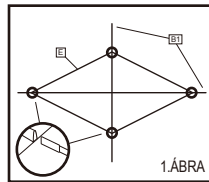

1.ÁBRA

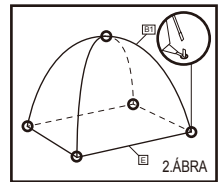

2.ÁBRA

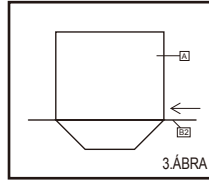

3.ÁBRA

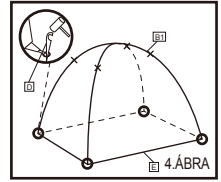

4.ÁBRA

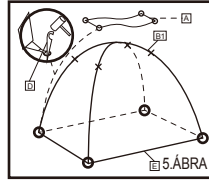

5.ÁBRA

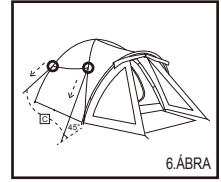

6.ÁBRA

**FIGYELMEZTETÉS:** A rudak üvegszálat tartalmaznak. Határozottan javasoljuk munkavédelmi kesztyűk viselését a kéz irritáció megelőzése érdekében.

1. Helyezze el a külső sátrat <A> a földre, és húzza ki a négy sarkát

**Megjegyzés:** bizonyosodjon meg arról, hogy a rudak<B1> számára kialakított csatornák felfelé néznek

**Megjegyzés:** győződjön meg arról, hogy a sátor bejáratának cipzára zárva található

2. Tolja át a rudakat<B1> teljesen a csatornába (1. ÁBRA)

3. Húzza fel a külső sátrat<A>, majd nyomja a rudak<B1> végét a külső sátor<A> fém hurkaiba (2. ÁBRA)

4. Nyomja be a rúd<B2> végét a külső sátor napellenzőjének megvezető csatornájának teljes hosszába (3. ÁBRA)

5. A sátorcöveknek<D> talajhurkokon keresztüli földbe szúrásával rögzítse a külső sátrat (A). (4. ÁBRA)

6. Kösse rá a feszítőkötéletek<C> egyik végét a külső sátor<A> négy hurkjára (4. ÁBRA)

7. A másik végét kösse a sátorcövekhez<D>, és rögzítse azokat a sátorcövek<D> talajba szúrásával (4. ÁBRA)

8. Csatlolja fel a belső sátrat<E> a rögzítősínörok és hurkok segítségével (5. ÁBRA)

9. **Megjegyzés:** Bizonyosodjon meg arról, hogy a feszítőkötéletek<C> megközelítőleg 45°-os szöget zárnak be.

10. Ne állítsa túlságosan feszesre a feszítőkötéletek<C>.

#### SZÉTSZERELÉS ÉS KARBANTARTÁS

Hajtsa végre az 1–10. lépést fordított sorrendben.

1. Tisztítsa le a sátrat belülről kifelé, és a hideg vízbe mártott szivaccsal távolítsa el a koszfoltokat. A jó tisztítási hatásfok érdekében használjon nem detergens szappant.

2. Soha ne mossa vagy szárítsa gépben a sátrat. Kézszel mosandó és levegőn szárítandó.

3. A sátor elcsomagolása előtt annak minden részét hagyja alaposan megszáradni. Ezzel megelőzhető a bepenészedés, bűdösödés és elszíneződés.

4. Cérnával öltse meg a kisebb szivárgáshelyeket, valamint a textil- és műanyag szövetek sérüléseit. A törött vázrészek csatlakoztatásához használjon köteleket. A bevonórész törött alkatrészeinek megjavításához használjon ragasztószalagot.

5. A beragadt cipzárokat szilikonsprével lehet kezelni.

#### TÁROLÁS

Tárolja a sátrat a tárolózsákba helyezve, hűvös, száraz, napfénytől védett helyen, és hőforrásoktól és rágcsálóktól távol.

# Lietotāja Rokasgrāmata; Modelis Nr.#68090 ACTIVEMOUNT 3 TELTS

## IEVADS

### Pareiza lietošana

Nav pieļaujama tāda preces lietošana, kas nav aprakstīta šeit, vai jebkāda tās izmaiņšana, un tas var izraisīt ievainojumus un/vai bojājumus precei. Ražotājs nav atbildīgs par bojājumiem, kas radušies nepareizas lietošanas rezultātā. Prece nav paredzēta komerciālai lietošanai.

### Detaju un funkciju apraksts

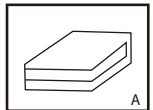

ārējā telts  
1GAB.

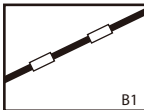

garais loks  
2GAB.

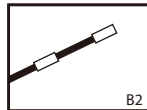

išais loks  
1GAB.

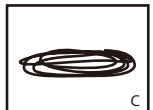

gaija aukla  
6GAB.

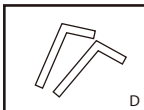

mietiņš  
15GAB.

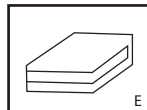

iekšējā telts  
1GAB.

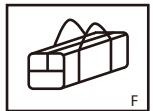

telts soma  
1GAB.

### Telts izmēri:

Iekšējā telts: 220cm x 205cm x 120cm

Ārējā telts: (210+140)cm x 240cm x 130cm

Uzceltas telts izmēri: 360cm x 250cm

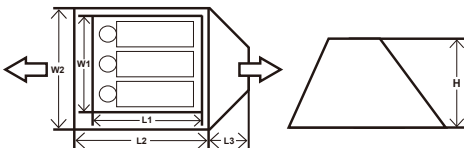

## BRĪDINĀJUMS

### SVARĪGAS DROŠĪBAS INSTRUKCIJAS

#### IZLASIET UN IEVĒROJIET VISAS INSTRUKCIJAS

Sargājiet telts audumu no liesmām un karstuma avotiem. Mēs iesakām telti vienmēr novietot pretvējā attiecībā pret ugunsgrūku. Tas samazinās iespējamību, ka uz telts nokļūst ogles.

Ugunsgrēka gadījumā meklējiet izeju, lai izbēgtu no uguns.

Nekad neceļiet telti blakus upei, zem koka vai citiem objektiem, kas var radīt bīstamības avotiem.

Uzturiet izejas nenorobežotas.

Lai izvairītos no nosmakšanas, pārliecinieties, ka ventilācijas atveres ir vaļā visu laiku.

### SAGLABĀJIET ŠĪS INSTRUKCIJAS

### Izvēlieties atbilstošu vietu.

Novērmiet visus asos priekšmetus, kas var bojāt pamatni.

## UZSTĀDĪŠANA

### Telts uzstādīšana

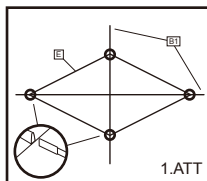

1.ATT

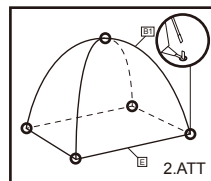

2.ATT

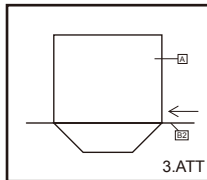

3.ATT

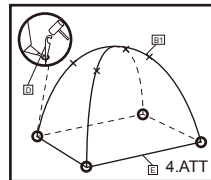

4.ATT

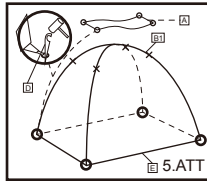

5.ATT

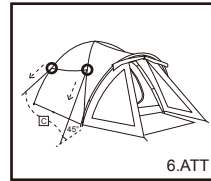

6.ATT

**BRĪDINĀJUMS!** Kāti satur stikla šķiedras. Mēs strikti iesakām montāžas laikā uzvilkt cimdus, lai izvairītos no roku kairinājuma.

1. Izklāiet ārējo telti<A> uz zemes, izvelciet visus četrus stūrus uz ārpusi.

**Piezīme.** Pārliecinieties, ka loku kanāli<B1> ir vērsti uz augšpusi.

**Piezīme.** Pārliecinieties, ka telts ieejas rāvējslēdzējs ir aizvilkt ciet.

2. Pilnībā ieslidiniet lokus<B1> kanālos (skat. 1. ATT.).

3. Uzceliet ārējo telti<A> un ievietojiet loku galus<B1> ārējās telts<A> metāla cilpās. (skat. 2. ATT.).

4. Pilnībā ieslidiniet<B2> galu ārējās telts nojumes kanālā (skat. 3. ATT.).

5. Nostipriniet ārējo telti<A>, iedzenot telts mietiņus<D> zemē cauri apakšējām cilpām (skat. 4. ATT.).

6. Piesieniet gaija auklu<C> vienu galu pie ārējās telts<A> četrām stūru stīpām (skat. 4. ATT.).

7. Piesieniet otru galu pie telts mietiņiem<D> un nostipriniet tos, iedzenot telts mietiņus<D> zemē (skat. 4. ATT.).

8. Iekariet iekšējo telti<E>, izmantojot āķus un cilpās (skat. 5. ATT.).

9. **Piezīme.** Pārliecinieties, ka gaija auklas<C> ir novietotas aptuveni 45° leņķī.

10. Nenovelciet gaija auklas<C> pārāk cieši.

## IZJAUKŠANA UN APKOPE

Izpildiet 1.-10. soli apgrieztā secībā.

1. Tīriet telti virzienā no iekšas uz āru un notīriet traipus, izmantojot sūkli un aukstu ūdeni. Pamatīgai tīrīšanai izmantojiet parastās ziepes.

2. Nekad nemazgājiet vai nežāvējiet telti veļasmašīnā. Mazgājiet to ar rokām un ļaujiet izžūt gaisā.

3. Pirms telts iesaiņošanas ļaujiet visām tās detaļām pilnībā izžūt. Tas pasargās telti no pelējuma, sliktā aromāta veidošanās vai krāsas maiņas.

4. Lai salabotu nelielus caurumus, auduma un plastmasas bojājumus, sašujiet tos ar diegu. Izmantojiet virvi, lai savienotu saplīsušas karkasa detaļas. Izmantojiet līmlenti, lai salabotu bojātās pārklājuma daļas.

5. Silikona aerosols var izmantot uz iesprūdušā rāvējslēdzēja gadījumā.

## UZGLABĀŠANA

Glabājiet telti tās iesaiņojumā un novietojiet to vēsā, sausā vietā, kur tā ir pasargāta no saules stariem, karstuma avotiem un graužējiem.

# Savininko Instrukcijos

## Modelio Nr. 68090

### PALAPINĖ „ACTIVEMOUNT 3“

#### ĮVADAS

##### Tinkamas naudojimo būdas

Bet koks kitoks naudojimas nei nurodyta arba bet koks gaminio modifikavimas negalimas, dėl to galima susižeisti arba sugadinti gaminį. Gamintojas nėra atsakingas už žalą, kilusią dėl netinkamo naudojimo. Šis gaminis neskirtas komerciniam naudojimui.

#### Dalių ir funkcijų aprašymas

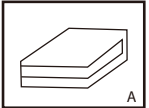

išorinė palapinė  
1VNT.

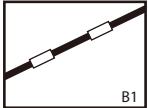

ilgas strypas  
2VNT.

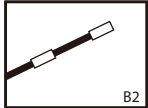

trumpas strypas  
1VNT.



tvirtinimo virvė  
6VNT.

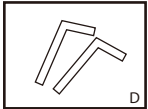

kaištis  
15VNT.

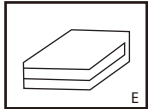

vidinė palapinė  
1VNT.



krepšys  
1VNT.

#### Palapinės matmenys:

Vidinės palapinės: 220cm x 205cm x 120cm

Išorinės palapinės: (210+140)cm x 240cm x 130cm

Išilginiai matmenys: 360cm x 250cm

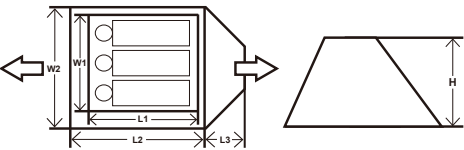

#### ĮSPĖJIMAS

##### SVARBŪS SAUGOS NURODYMAI

##### PERSKAITYKITE IR LAIKYKITĖS VISŲ INSTRUKCIJŲ

Palapinės nestatykite šalia ugnies ar kitų šilumos šaltinių.

Rekomenduojame palapinę visada statyti prieš vėją nuo stovyklavietės ugnies. Tai sumažins tikimybę, kad ant jūsų palapinės nukris žarijos. Gaisro atveju, raskite išėjimą, kad galėtumėte ištrūkti.

Niekada nestatykite palapinės šalia upės, po medžių ar kitais keliančiais pavojų objektais.

Neužtvirkite išėjimų.

Visada įsitinkinkite, kad ventiliacijos angos atidarytos, kad neuždustumėte.

##### SAUGOKITE ŠIAS INSTRUKCIJAS

#### Pasirinkite tinkamą vietą

Pašalinkite aštrius objektus, kurie gali sugadinti palapinės pagrindą.

#### SURINKIMAS

##### Palapinės statymas

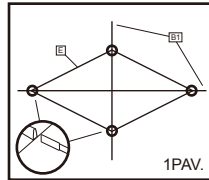

1PAV.

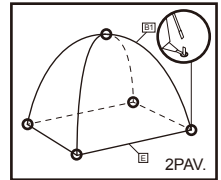

2PAV.

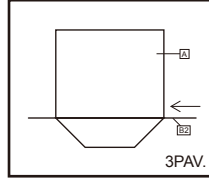

3PAV.

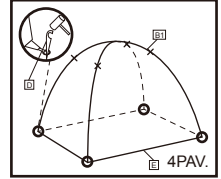

4PAV.

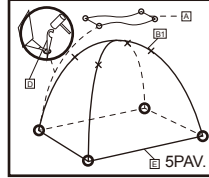

5PAV.



6PAV.

**ĮSPĖJIMAS:** Lankai pagaminti iš stiklo pluošto. Primitytinai rekomenduojame surenkant mūvėti pirštines, kad lankai nedirgintų delnų.

1. Paguldykite išorinę palapinės dalį <A> ant žemės, patraukite keturis jos kampus į išorę

**Pastaba:** įsitinkinkite, kad lankų<B1> grioveliai yra nukreipti į viršų

**Pastaba:** įsitinkinkite, kad įėjimo į palapinę užtrauktukas uždarytas

2. Įspauskite lankus<B1> į griovelius(1 PAV.)

3. Pastatykite išorinę palapinę<A> ir paspauskite lankų<B1> galus į palapinės išorėje<A> esančias metalines kilpas (2 PAV.)

4. Paspauskite <B2> galą į palapinės stoginės prievėlę (3 PAV.)

5. Pritvirtinkite išorinę palapinę<A> stumdami palapinės kabliukus<D> į žemės kilpas(4 PAV.)

6. Priirškite vieną virvės<C> galą prie keturių, išorinės palapinės<A> kampinių lankų(4 PAV.)

7. Priirškite kitą galą prie palapinės kuoliukų<D> ir pritvirtinkite juos<D> įstumdami į žemę(4 PAV.)

8. Pakabinkite vidinę palapinę <E> tvirtinimo elementu ir kilpomis (5 PAV.)

9. **Pastaba:** Įsitinkinkite, kad virvės ištemptos 45° kampu.

10. Neištempkite virvių<C> per stipriai.

#### IŠARDYMAS IR PRIEŽIŪRA

Atlikite 1–10 veiksmus atvirkštine tvarka.

1. Išvalykite palapinės vidų ir pašalinkite bet kokias dėmes su kempine ir šaltu vandeniu. Sunkiai išvalomoms dėmėms naudokite valiklį.

2. Niekada neplaukite palapinės skalbimo mašinoje ir nedžiovinkite džiovyklėje. Plaukite rankomis ir leiskite įprastai išdžiūti.

3. Prieš iš naujo surinkdami palapinę, leiskite visoms dalims išdžiūti. Tai neleis susiformuoti pelėsiui, blogam kvapui ar nublukti.

4. Mažus medžiagos ir plastiko lakštų plyšius susiūkite. Sulūžusias rėmo dalis sujunkite virvėmis. Suplyšusias dangos dalis suklijuokite juosta.

5. Užstrigus užtrauktukai, galima naudoti silikoninį aerozolį.

#### SAUGOJIMAS

Palapinę laikykite jai skirtame krepšyje vėsioje, sausoje vietoje, kurios nepasiekia tiesioginiai saulės spinduliai, toliau nuo šilumos šaltinių ir graužikų.

# Navodila Za Uporabo

## Model Št. #68090

### ŠOTOR ACTIVEMOUNT 3

#### UVOD

##### Pravilna uporaba

Izdelek ni dovoljeno spreminjati ali uporabljati drugače, kot je opisano tukaj, saj lahko to privede do telesnih poškodb in/ali poškodb izdelka. Proizvajalec ne odgovarja za škodo, povzročeno z nepravilno uporabo. Ta izdelek ni namenjen za komercialno uporabo.

#### Opis delov in lastnosti

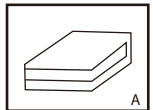

zunanjí šotor  
1KOS

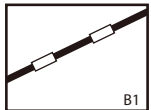

dolga palica  
2KOSA

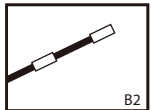

kratka palica  
1KOS



napenjalna vrv  
6KOSOV

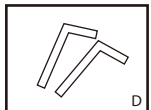

klin  
15KOSOV

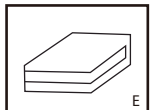

notranji šotor  
1KOS

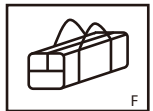

vreča za shranjevanje  
1KOS

#### Dimenzije šotora:

Notranji šotor: 220cm x 205cm x 120cm

Zunanjí plašč: (210+140)cm x 240cm x 130cm

Velikost ob napetju: 360cm x 250cm

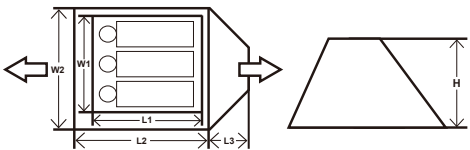

#### OPOZORILO

##### POMEMBNA VARNOSTNA NAVODILA

##### PROSIMO, PREBERITE IN UPOŠTEVAJTE VSA NAVODILA

Ta šotor držite stran od vsakega vira plamena in toplote.

Priporočamo vam, da šotor vedno postavite stran od tabornega ognja, nasprotno od smeri vetra. S tem boste zmanjšali možnost, da na vaš šotor prileti žerjavica. V primeru požara poiščite izhod in se umaknite ognju.

Nikoli ne postavite šotora v bližini reke, pod drevesom ali blizu drugih morebitnih nevarnosti.

Izhodi naj bodo vedno prosti.

Prepričajte se, da so odprtine za prezačevanje vedno odprte, ter tako preprečite nevarnost zadušitve.

##### PROSIMO, SHRANITE TA NAVODILA.

#### Izberite ustrezno mesto za postavitev šotora.

Odstranite vse ostre predmete, ki lahko poškodujejo talno podlogo.

#### MONTAŽA

##### Postavitev šotora

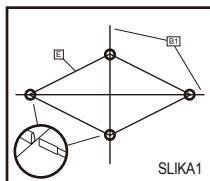

SLIKA1

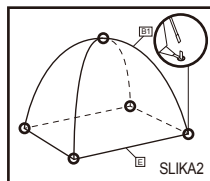

SLIKA2

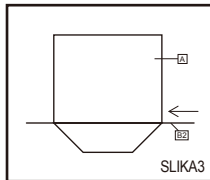

SLIKA3

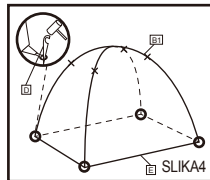

SLIKA4

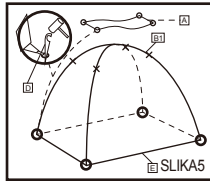

SLIKA5



SLIKA6

**OPOZORILO:** Stebri vsebujejo steklena vlakna. Za preprečitev draženja rok je zelo priporočljivo, da med montažo nosite rokavice.

1. Razprostrite zunanji šotor <A> po tleh in povlecite štiri vogale navzven.

**Opomba:** prepričajte se, da so vodila za palice <B1> obrnjena navzgor.

**Opomba:** prepričajte se, da je zadrga na vhodu v šotor zaprta.

- Potisnite palice <B> v celoti v vodila (slika 1).
- Postavite zunanji šotor <A> pokonci in potisnite konice palic <B1> v kovinske spojke na zunanjem šotoru <A> (slika 2).
- Potisnite konico <B2> v celoti v vodilo na šotorskem krilu zunanjega šotora (slika 3).
- Pričvrstite zunanji šotor <A>, tako da zabijete klince <D> skozi ustrezne zanke v tla (slika 4).
- Pripnite en konec napenjalnih vrvic <C> v zanke v štirih vogalih zunanjega šotora <A> (slika 4).
- Drugi konec vrvic privežite na šotorske klince <D> in vrvice napnite, tako da klince <D> potisnete v tla (slika 4).
- Obesite notranji šotor <E> s pomočjo klinov in zank (slika 5).
- Opomba:** Pazite, da bodo napenjalne vrvice <C> vedno pod kotom približno 45°.
- Napenjalne vrvice <C> ne smejo biti preveč napete.

#### PODIRANJE IN VZDRŽEVANJE

Sledite korakom od 1 do 10 v obratnem vrstnem redu.

- Šotor očistite od znotraj navzven in odstranite vse madeže z gobico in hladno vodo. Za večje madeže uporabite milo, ki ne vsebuje detergenta.
- Šotora ne smete nikoli oprati ali sušiti v stroju. Šotor operite na roke in posušite na zraku.
- Preden ponovno zapakirate šotor, pustite, da se vsi deli šotora temeljito posušijo. S tem boste preprečili nastanek plesni, neprijetnih vonjav in bledenja barv.
- Manjša uhajanja ter poškodbe blaga in plastičnih folij lahko popravite, tako da luknje zašijete s šivanko in sukancem. Za povezavo zlomljenih delov okvira uporabite vrvico. Poškodovane dele plašča popravite z lepilnim trakom.
- Če se zadrga zataknejo, uporabite silikonsko pršilo.

#### SHRANJEVANJE

Shranite šotor v torbo in jo postavite v hladen in suh prostor, ki ni izpostavljen neposredni sončni svetlobi, ter stran od virov toplote in glodalcev.

# Kullanım Kılavuzu

## Model No.: 68090

### ACTIVEMOUNT 3 ÇADIR

#### GİRİŞ

##### Doğru Kullanım

Ürünün burada açıklananlardan farklı bir amaç için kullanılması veya üründe herhangi bir şekilde değişiklik yapılması yaralanmalara ve/veya ürünün hasar görmesine neden olabilir. Üretici, amacına aykırı kullanım neden olabileceği zararlardan sorumlu tutulamaz. Bu ürün ticari amaçla kullanım için değildir.

#### Parçalar ve özellikler hakkında açıklama

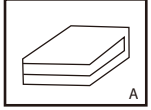

dış çadır  
1adet

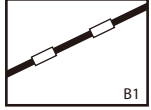

uzun direk  
2adet

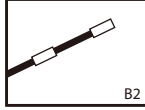

kısa direk  
1adet

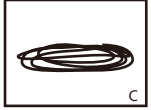

gergi halatı  
6adet

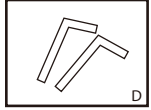

kazık  
15adet

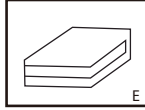

iç çadır  
1adet



taşıma çantası  
1adet

#### Çadır Ebatları:

İç çadır: 220cm x 205cm x 120cm

Dış çadır: (210+140)cm x 240cm x 130cm

Boylamasına ebat: 360cm x 250cm

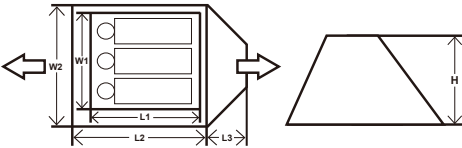

#### UYARI

##### ÖNEMLİ GÜVENLİK TALİMATLARI

##### TÜM TALİMATLARI OKUYUN VE GÖZETİN

Her türlü alev ve ısı kaynağını çadır kumaşından uzak tutun. Çadırı her zaman kamp ateşine doğru esen rüzgârın aksi yönünde kurmanız öneririz. Bu sayede çadıra kıvılcım sıçrama riski azalır. Bir yangın durumunda, en yakın kaçış noktasından kaçın.

Çadırı asla nehir kenarına, ağaç altına veya tehlikeli alanlara kurmayın.

Çadır çıkışlarında engel bulundurmayın.

Havasızlıktan boğulma tehlikesini önlemek için havalandırma deliklerinin her zaman açık olduğundan emin olun.

#### BU TALİMATLARI SAKLAYIN

#### Uygun bir yer seçin

Su geçirmeye zarar verebilecek her türlü kesici aleti kaldırın.

#### KURULUM

##### Çadırın Kurulması

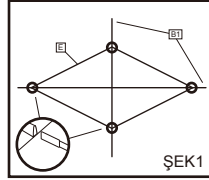

ŞEK1

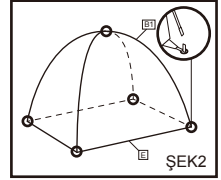

ŞEK2

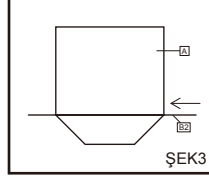

ŞEK3

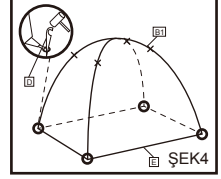

ŞEK4

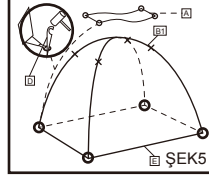

ŞEK5



ŞEK6

**UYARI:** Direkler cam elyaf içermektedir. Ellerinizin tahriş olmasını önlemek için montaj sırasında eldiven takmanız şiddetle öneririz.

1. Dış çadırı <A> zemine serin, dört köşeyi dışarıya doğru çekin  
**Not:** kutuplar<B1> için kanalların yukarı dönük olduğundan emin olun

**Not:** çadır girişindeki fermuarın kapalı olduğundan emin olun

2. Direkleri<B> tamamen kanallara itin(ŞEK1)

3. Dış çadırı<A> dikin ve direklerin uçlarını<B1> çadırın dışındaki metal imleklerin<A> içine itin (ŞEK2)

4. <B2>'nin ucunu tamamen dış çadırın güneşliği üzerinde bulunan kanalı içine itin(ŞEK3)

5. Çadır kazıklarını<D> zemin imleklerinin içine iterek dış çadırı<A> sağlamlaştırın(ŞEK4)

6. Gergi halatlarının bir ucunu<C> dış çadırın dört köşesindeki halkalarını<A> üzerine bağlayın ŞEK4

7. Diğer ucu çadır kazıklarına<D> bağlayın ve çadır kazıklarını<D> zemine takarak sabitleyin(ŞEK4)

8. İç çadırı <E> ek pimi ve imleklerle asın (ŞEK5)

9. **Not:** Gergi halatlarının<C> yaklaşık olarak 45°'lik bir açıda olmasını sağlayın.

10. Gergi halatlarını<C> çok sıkı çekmeyin.

#### SÖKME VE BAKIM

1-10 arası adımları tersine sırayla uygulayın.

1. Çadırı içten dışa doğru temizleyin ve her tür kiri sünger ve soğuk su ile giderin. Kapsamlı temizliklerde deterjan bazlı olmayan sabun kullanın.

2. Çadırı asla makinede yıkamayın veya kurutmayın. Elde yıkayıp kurulayın.

3. Çadırı yeniden paketlemeden önce tüm parçaların iyice kurumasını bekleyin. Bu sayede küf, kötü koku ve renk atması sorunları önlenir.

4. Ufak yırtılmaları ya da kumaş/plastik parça hasarlarını iplikle dikerek onarın. Kırılmış çerçeve parçalarını bağlamak için sağlam ipler kullanın. Kırılmış kaplama parçalarını onarmak için bant kullanın.

5. Sıkışan fermuarları açmak için silikon sprey kullanılabilir.

#### SAKLAMA

Çadırı kendi çantasına yerleştirin ve ısı kaynaklarından ya da kemirgenlerden uzak, doğrudan güneş ışığı almayan serin ve kuru bir yere koyun.

# Manualul Utilizatorului

## Model Nr. 68090

### CORT ACTIVEMOUNT 3

#### INTRODUCERE

##### Utilizare adecvată

Orice altă utilizare diferită de cea descrisă sau orice modificare a produsului nu este permisă și poate duce la vătămări și/sau daune materiale. Producătorul nu este responsabil pentru daunele cauzate de utilizarea inadecvată. Acest produs nu este destinat utilizării în scopuri comerciale.

#### Descrierea pieselor și caracteristicilor

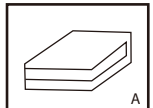

cort exterior  
1BUC.

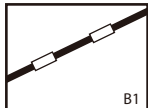

stâlp lung  
2BUC.

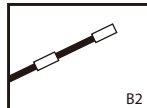

stâlp scurt  
1BUC.

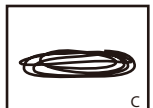

frânghie de ancorare  
6BUC.

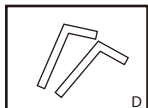

cui  
15BUC.

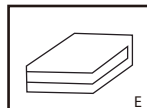

cort interior  
1BUC.

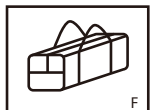

trusă de transport  
1BUC.

#### Dimensiuni cort:

Cort interior: 220cm x 205cm x 120cm

Cort exterior: (210+140)cm x 240cm x 130cm

Dimensiune depliat: 360cm x 250cm

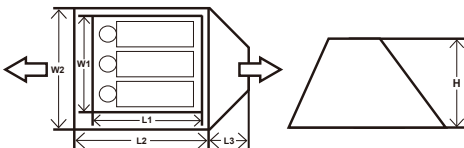

#### AVERTIZARE

##### INSTRUCIUNI IMPORTANTE PRIVIND SIGURANȚA CITIȚII ȘI RESPECTAȚI TOATE INSTRUCIUNILE

Păstrați focul și toate sursele de căldură departe de materialul acestui cort. Vă recomandăm să poziționați întotdeauna cortul în direcția opusă vântului față de un foc. Astfel veți reduce șansele de a avea așchii care să aterizeze pe cortul dvs. În caz de incendiu, găsiți ieșirea pentru a scăpa din incendiu. Nu instalați niciodată cortul în apropierea râului, sub un copac sau alte obiecte periculoase.

Mențineți ieșirile libere.

Asigurați-vă că fantele de aerisire sunt deschise tot timpul pentru a evita sufocarea.

##### SALVAȚI ACESTE INSTRUCIUNI

#### Selectarea unei locații potrivite

Înlăturarea tuturor obiectelor ascuțite care pot deteriora folia de protecție la sol.

#### MONTAJ

##### Instalarea cortului

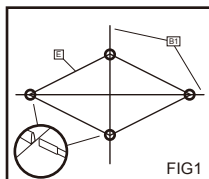

FIG1

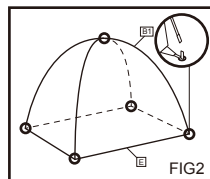

FIG2

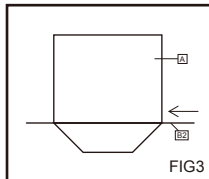

FIG3

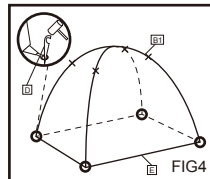

FIG4

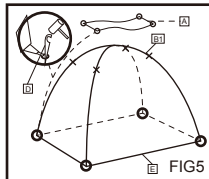

FIG5

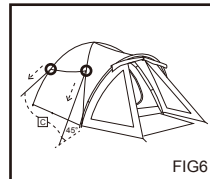

FIG6

**AVERTISMENT:** Tijele conțin fibră de sticlă. Vă recomandăm ferm să purtați mănuși în timpul asamblării pentru a evita iritarea mâinilor.

1. Așezați cortul exterior <A> la sol, trageți spre exterior de cele patru colțuri

**Notă:** asigurați-vă că canalele pentru stâlpi<B1> sunt cu fața în sus

**Notă:** asigurați-vă că fermoarul de la intrarea cortului este închis

2. Introduceți stâlpii<B1> complet în canale(FIG1)

3. Ridicați cortul exterior <A> și trageți de capetele stâlpilor <B1> spre buclele din metal ale cortului interior<A2> (FIG2)

4. Apăsăți capătul <B2> complet în canalul de pe tenda cortului exterior(FIG3)

5. Fixați cortul exterior<A> prin apăsarea cuielor cortului<D> în buclele de la nivelul pământului(FIG 4)

6. Legați unul din capetele frânghiilor de ancorare<C> pe cele patru bucle din colțul cortului exterior<A>.(FIG4)

7. Legați celălalt capăt pe cuietele cortului<D> și strângeți-le prin introducerea cuielor cortului<D> în pământ(FIG4)

8. Agățați cortul interior <E> de ațe și bulce (FIG5)

9. **Notă:** Asigurați-vă că frânghiile de ancorare<C> sunt într-un unghi de aproximativ de 45°.

10.Nu trageți de frânghiile de ancorare<C> prea strâns.

#### DEZASAMBLARE ȘI ÎNTREȚINERE

Urmați pașii de la 1 la 10 în ordine inversă.

1. Curățați cortul de la interior spre exterior și înlăturați toate petele cu buretele și apă rece. Vă rugăm să utilizați un săpun fără detergent pentru o curățare serioasă.

2. Nu spălați și nu uscați niciodată la mașină cortul. Spălați și uscați manual.

3. Vă rugăm să lăsați toate piesele să se usuce normal înainte de a reîmpacheta cortul. Acest lucru va împiedica formarea de mușcați, mirosuri neplăcute și decolorarea.

4. Coaseți cu fir de ață pentru a repara micile scurgeri, daunele materiale și ale foilor de plastic. Utilizați frânghiile pentru a conecta piesele din cadrul rupte. Utilizați bandă adezivă pentru a repara stratul de izolație al pieselor deteriorate.

5. Spray-ul siliconic poate fi utilizat pe fermoare dacă acestea se blochează.

#### DEPOZITAREA

Depozitați cortul în trusa de transport și puneți-o la loc răcoros, uscat, ferit de lumină și departe de sursele de căldură și rozătoare.



# Ръководство На Потребителя

## Модел No.#68090

### ПАЛАТКА АКТИВЕМОУНТ 3

#### ВЪВЕДЕНИЕ

##### Правилна Употреба

Всяка употреба, различна от описаната или всяка промяна на продукта не е разрешена и може да доведе до нараняване и/или повреда на продукта. Производителят не носи отговорност за вреди, причинени от неправилна употреба. Този продукт не е предвиден за употреба с търговска цел.

#### Описание на части и характеристики

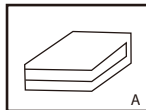

външен размер на палатката  
15P.

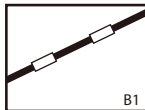

дълга пръчка  
25P.

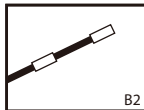

къса пръчка  
15P.

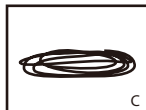

обтягащо въже  
65P.

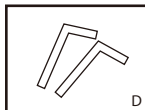

колче  
155P.

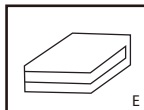

вътрешен размер на палатката  
15P.

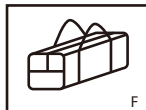

чанта за пренасяне  
15P.

#### Размери на палатката:

Вътрешен размер на палатката: 220cm x 205cm x 120cm

Външен размер на палатката: (210+140)cm x 240cm x 130cm

Разгънати размери: 360cm x 250cm

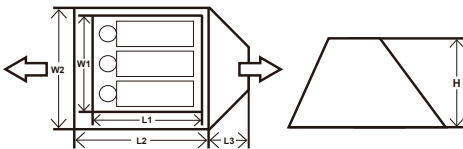

#### ПРЕДУПРЕЖДЕНИЕ

##### ВАЖНИ ИНСТРУКЦИИ ЗА БЕЗОПАСНОСТ. ПРОЧЕТЕТЕ И СПАЗВАЙТЕ ВСИЧКИ ИНСТРУКЦИИ

Дръжте на дистанция всички пламъци и източници на топлина от тъканта на тази палатка. Препоръчваме ви винаги да разполагате палатката си по посока на вятъра спрямо лагерния огън. Това ще намали възможността от попадане на жар върху вашата палатка. В случай на пожар, моля намерете изход за да избягате от огъня. Никога не монтирайте палатката в близост до река, под дърво или други обективни опасности. Поддържайте изходите свободни.

Уверете се, че вентилационни отвори са отворени през цялото време да се избегне задушаване.

##### ЗАПАЗЕТЕ ТЕЗИ ИНСТРУКЦИИ

#### Изберете подходящо място

Отстранете всякакви остри предмети, които биха могли да повредят подовото платнище.

#### СГЛОБЯВАНЕ

##### Сглобяване на палатката

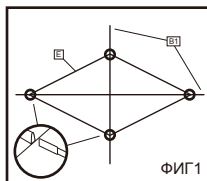

ФИГ1

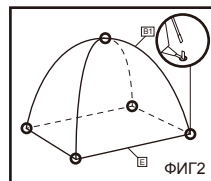

ФИГ2

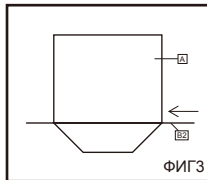

ФИГ3

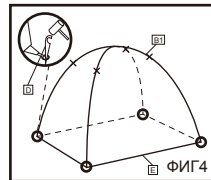

ФИГ4

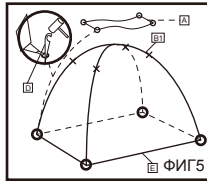

ФИГ5

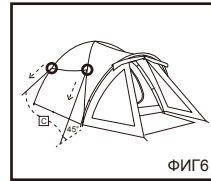

ФИГ6

**ПРЕДУПРЕЖДЕНИЕ:** Прочепите съдържат фибростъкло. Горещо препоръчваме да носите ръкавици по време на сглобяването, за да избегнете дразнене на ръцете.

- Положете външната палатка <A> на земята, издръпайте четирите ъгъла навън  
**Забележка:** уверете се, че каналите за рейките<B1> са с лицевата част нагоре  
**Забележка:** уверете се, че ципът на входа на палатката е затворен
- Поставете рейките<B1> изцяло в каналите (ФИГ1)
- Изправете външната палатка<A> и натиснете краищата на рейките<B1> в металните примки на външната палатка (ФИГ2)
- Избутайте края на <B2> изцяло в канала на платнището на външната палатка(ФИГ3)
- Обезопасете външната палатка<A> чрез натискане на колчетата на палатката<D> в примките на земята(ФИГ4)
- Завържете единия край на обтягащите въжета <C> към четирите ъглови обръча на външната палатка<A> ФИГ4
- Завържете другия край към колчетата на палатката<D> и ги затегнете чрез поставяне на колчетата на палатката<D> в земята(ФИГ4)
- Окачете вътрешната палатка <E> с куки и примки (ФИГ5)
- Забележка:** Уверете се, че обтягащите въжета<C> са под ъгъл от около 45°.
- Не опъвайте обтягащите въжета<C> твърде много.

#### РАЗГЛОБЯВАНЕ И ПОДДРЪЖКА

Следвайте стъпки от 1-10в обратен ред.

- Почистете палатката отвътре навън и отстранете всички петна с гъба и хладка вода. Моля, използвайте недетергентен сапун за сериозно почистване.
- Никога не перете палатката в пералня или не я сушете в сушилня. Грание на ръка и сушене на въздух.
- Моля, изчакайте всички части да изсъхнат напълно, преди отново да опаковате палатката. Това ще предотврати образуването на мухъл, лоши миризми и промяна на цвета.
- Защийте с конец, за да поправите малки течове, повреждане на тъканта и синтетичните платна. Използвайте въжета, за да се свържете съпругени компоненти на рамката. Използвайте лентата за да ремонтирате повредените компоненти на покритието.
- Може да се използва силиконов спрей върху циповете, ако се движат трудно.

#### СЪХРАНЯВАНЕ

Съхранявайте палатката в платнен чувал, на хладно и сухо място, далеч от слънчева светлина и източници на топлина и гризачи.

# Korisnički Priručnik

## Model Br. #68090

### ŠATOR ACTIVEMOUNT 3

#### UVOD

##### Pravilna uporaba

Bilo kakva uporaba proizvoda koja je drugačija od opisane u ovom priručniku kao i izvedba bilo kakve izmjene na samom proizvodu nije dopuštena te može dovesti do nastanka ozljeda i / ili oštećenja proizvoda. Proizvođač ne snosi odgovornost za štetu koja je nastala na proizvodu uslijed njegove nepravilne uporabe. Ovaj proizvod nije namijenjen komercijalnoj uporabi.

#### Popis sastavnih dijelova i njihov opis

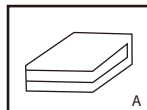

vanjski dio šatora  
1KOMAD

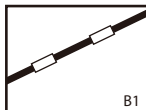

duga šipka  
2KOMADA

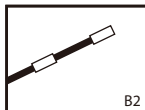

kratka šipka  
1KOMAD

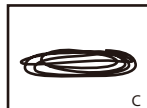

pridržni konopac  
6KOMADA

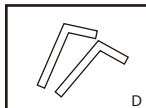

klin  
15KOMADA

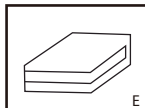

unutarnji dio šatora  
1KOMAD



torba za nošenje  
1KOMAD

#### Dimenzije šatora:

Dimenzije unutarnjeg dijela: 220cm x 205cm x 120cm  
Dimenzije vanjskog dijela: (210+140)cm x 240cm x 130cm  
Dimenzije iskoristivog prostora: 360cm x 250cm

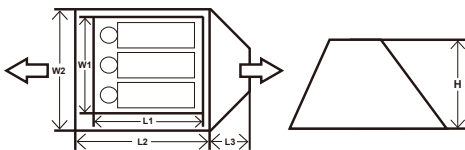

#### UPOZORENJE

##### VAŽNE SIGURNOSNE UPUTE

##### PROČITAJTE I SLIJEDITE SVE NAVEDENE UPUTE

Držite kamen i izvore topline podalje od tkanine od koje je šator izrađen. Preporučujemo Vam da šator postavite u smjeru suprotnom od strujanja vjetra i plamena logorske vatre. Na ovaj način ćete spriječiti padanje žara na šator. U slučaju požara pronađite izlaz iz šatora kako biste se spasili vlastiti život. Nikad ne postavljajte šator blizu rijeke, ispod stabla ili na drugim mjestima gdje se nalazi izložen drugim opasnostima.

Održavajte izlaze čistima.

Pripremite da su otvori za ventilaciju stalno otvoreni kako bi se izbjegla mogućnost od gušenja.

##### ČUVAJTE OVE UPUTE

#### Odabir pogodnog mjesta

Uklonite sve oštre predmete koji bi mogli oštetiti podnicu.

#### SASTAVLJANJE

##### Postavljanje šatora

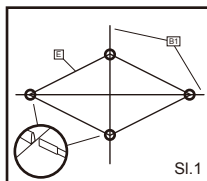

SI.1

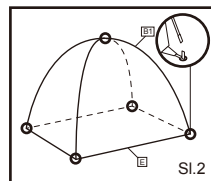

SI.2

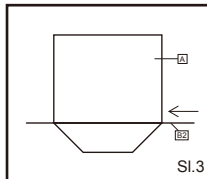

SI.3

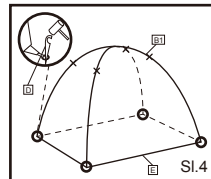

SI.4

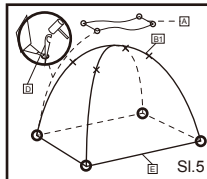

SI.5

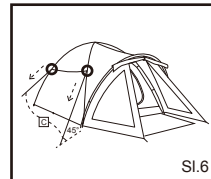

SI.6

**UPOZORENJE:** Stupci sadrže staklena vlakna. Strogo se preporučuje da tijekom montaže nosite rukavice kako ne bi iritirali ruke.

- Prostrite vanjski dio šatora <A> na tlo i povucite četiri kuta prema van.  
**Napomena:** pripazite da su rukavci za šipke <B1> okrenuti prema gore.  
**Napomena:** pripazite da je patentni zatvarač na ulazu zatvoren.
- Umetnite šipke <B1> u rukavce. (SI. 1)
- Podignite vanjski dio šatora <A> i provucite krajeve šipki <B1> kroz metalne kuckice na vanjskom dijelu šatora <A>. (SI. 1)
- Umetnite kraj šipke <B2> u rukavac na pokrivu vanjskog dijela šatora. (SI. 3)
- Vanjski dio šatora <A> učvrstite tako da klinove <D> provučete kroz podne kuckice. (SI. 4)
- Jedan kraj zatezne užadi <C> zavežite za četiri kutna prstena na vanjskom dijelu šatora <A>. (SI. 4)
- Drugi kraj zavežite za klinove <D> i učvrstite ih tako da klinove <D> zabijete u tlo. (SI. 4)
- Obrjesite unutarnji dio šatora <E> na kopču i kuckice (SI. 5)
- Napomena:** Zatezna užad <C> treba biti postavljena pod kutom od otprilike 45°.
- Nemojte prečvrsto pritezati zateznu užad <C>.

#### RASTAVLJANJE I ODRŽAVANJE

Za rastavljanje šatora ponovite korake od 1 do 10 obrnutim redoslijedom.

- Očistite unutrašnji dio šatora i uklonite sve mrlje pomoću spužve namočene hladnom vodom. Koristite sredstvo za čišćenje bez sapuna za temeljitije čišćenje.
- Nikada ne perite šator u perilici za rublje niti ga sušite u sušilici. Operite ga ručno i pustite da se osuši na otvorenom.
- Pustite da se svi sastavni dijelovi šatora dobro osuše prije nego što ga spremite. Na ovaj način ćete spriječiti nastanak plijesni, neugodnih mirisa i promjenu boje šatora.
- Koncem zašijte rupice kroz koje prodire voda u unutrašnjost šatora te popravite oštećenja na tkanini i plastičnim prostirkama. Pomoću konopca povežite slomljene dijelove okvira. Upotrijebite traku kako biste obložili površinski sloj slomljenih dijelova.
- Upotrijebite silikonski sprej za otvaranje zaglavljene patentnog zatvarača.

#### ČUVANJE

Spremite šator u torbu od tkanine na hladno, suho mjesto koje nije izloženo izravnoj sunčevoj svjetlosti, izvoru topline i nije dostupno glodavcima.

# Kasutusjuhend

## Mudel Nr 68090

### TELK ACTIVEMOUNT 3

#### TOOTE TUTVUSTUS

##### Sihipärane kasutamine

Igasugune muu kasutus, kui siin kirjeldatud või telgi ümberegimine ei ole lubatud ja võib tingida kehavigastuse ja/või toote vigastumise. Tootja ei vastuta vigastuste eest, mis on põhjustatud nõuetevastasest kasutusest. See seade ei ole ette nähtud äriliseks kasutamiseks.

#### Osade loend ja pildid

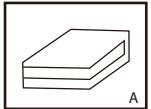

välistelk  
1TK

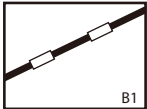

pikk post  
2TK

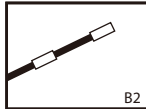

lühike post  
1TK

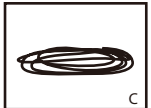

telginöör  
6TK

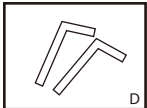

telgivaia  
15TK

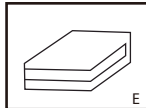

sisetelk  
1TK



kandekott  
1TK

#### Telgi mõõtmed.

Sisetelk: 220cm x 205cm x 120cm

Välistelk: (210+140)cm x 240cm x 130cm

Aluse mõõtmed: 360cm x 250cm

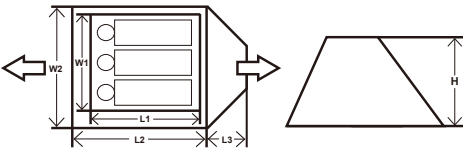

#### HOIATUS

##### OLULISED OHUTUSJUHISED

##### LUGEGE KÕIK JUHISED LÄBI JA JÄRGIGE NEID

Hoidke telgiriie eemale lahtisest tulest ja kütteseadmetest.

Soovitame püstitada telk telkimislaagri lõkke suhtes pealtuult.

Sellega väheneb võimalus sädemete langemiseks teie telgile.

Tulekahju korral olge valmis kasutama väljapääsu.

Ärge püstitage telki jõe äärde, puu või mingi muu ohtliku objekti alla.

Hoidke väljapääsud vabad.

Veenduge, et ohutusavad on kogu aeg täielikult avatud, et

vältida lämbumist.

##### HOIDKE KÄESOLEV JUHEND ALLES

#### Valige sobiv paigalduskoht

eemaldage kõik teravad esemed, mis võivad aluskatet vigastada.

#### KOKKUPANEK

##### Telgi püstitamine

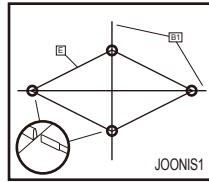

J00NIS1

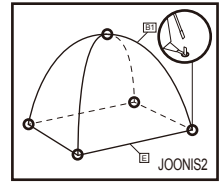

J00NIS2

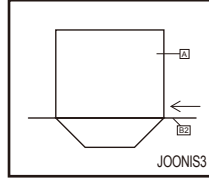

J00NIS3

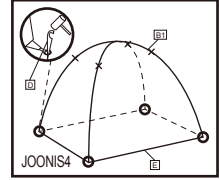

J00NIS4

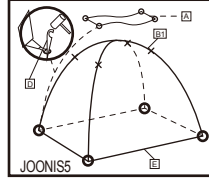

J00NIS5

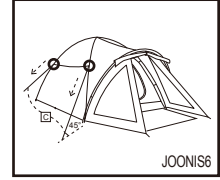

J00NIS6

**HOIATUS.** Postid sisaldavad fiberklaasi. Soovitame tungivalt kanda kokkupanemise ajal kätenaha ärrituse vältimiseks kindaid.

1. Laotage välistelk <A> maapinnale, tõmmake neli nurka väljapoole.

**Tähelepanu!** Veenduge, et postide tunnelid <B1> oleks suunatud üles.

**Tähelepanu!** Veenduge, et sissepääsu tõmbelukk oleks suletud.

- Pange postid <B1> täies ulatuses tunnelitesse. (Joonis 1)
- Pange välistelk <A> üles ja suruge postide <B1> otsad terasvarbade sisse, mis asetsevad välistelgi <A> igas nurgas. (Joonis 2)
- Suruge post <B2> täies ulatuses välistelgi varikatuse kanalitesse. (Joonis 3)
- Kinnitage välistelk <A> läbi kinnitusaasade vaiadega <D> maapinnale. (Joonis 4)
- Siduge telginööride <C> otsad välistelgi <A> rõngastesse. (Joonis 4)
- Teine ots siduge telgivaia <D> külge ja suruge telgivaiaid <D> kinnitamiseks maa sisse. (Joonis 4)
- Riputage sisetelk <E> pöörde abil asade külge. (Joonis 5)
- Märkus. Veenduge, et telginööride <C> nurk on maapinna suhtes 45°.
- Ärge tõmmake telginööre <C> liiga pingule.

#### LAHTIVÕTMINE JA HOOLDAMINE

Tehke toimingud 1 kuni 10 vastupidises järjekorras.

- Pühkige telk puhtaks seestpoolt väljapoole ja eemaldage plekid käsna ja külma veega. Raske mustuse korral kasutage pindaktiivsete omandusteta seepi.
- Ärge mingi juhul kasutage telgi juures masinpesu ega masinkuivatust. Peske käsitsi ja kuivatage õhu käes.
- Laske kõik telgi osad enne hoiulepanekut täielikult ära kuivada. See väldib hallituse, ebameeldiva lõhna ja värvimuutuste teket.
- Väikesed lekked, riiderebendid ja plastplaatide rikkeid saab parandada niidiga õmmeldes. Purunenud raamiosade ühendamiseks kasutage nööri. Katterikete parandamiseks kasutage teipi.
- Kinnijäänud lukud saab avada, kui neile pihustada silikoonõli.

#### HOIUSTAMINE

Hoidke telki komplektis olevas kotis ja jahedas, kuivas kohas, kus ei ole otsest päikesepaistet, eemal küttekahedest ja närlisest.

# Uputstvo Za Upotrebu Model Br.#68090 ŠATOR ACTIVEMOUNT 3

## Uvod

### Pravilna upotreba

Bilo kakva upotreba osim opisane ili bilo kakve izmene proizvoda nisu dozvoljene i mogu rezultirati povredom i/ili oštećenjem proizvoda. Proizvođač nije odgovoran za štetu nastalu nepravilnom upotrebom. Ovaj proizvod nije namenjen za komercijalne svrhe.

## Opis delova i karakteristike

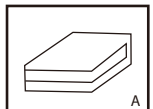

vanjski šator  
1kom

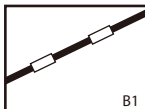

dugačka šipka  
2kom

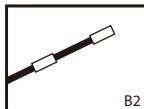

kratka šipka  
1kom



konopac za učvršćivanje  
6kom

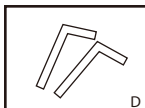

klin  
15kom

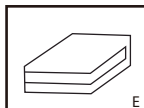

unutrašnji šator  
1kom

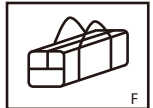

kesa za nošenje  
1kom

## Dimenzije šatora:

Unutrašnji šator: 220cm x 205cm x 120cm  
Vanjski šator: (210+140)cm x 240cm x 130cm  
Dimenzije razapinjanja: 360cm x 250cm

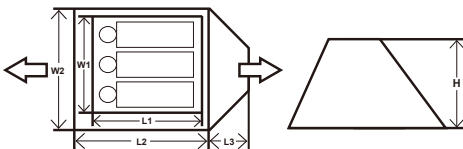

## UPOZORENJE

### VAŽNA SIGURNOSNA UPUTSTVA

### PROČITAJTE I PRATITE SVA UPUTSTVA

Držite sve izvore plamena i toplote dalje od ove šatorske tkanine. Preporučujemo da uvek postavite vaš šator uz vetar od vatre kampa. Ovo će umanjiti šanse da žar padne na vaš šator. U slučaju vatre, molimo nađite izlaz da pobegete od vatre. Nikad ne postavljajte šator blizu reke, ispod drveta ili drugih realnih opasnosti.

Držite izlaze prohodnima.

Osigurajte da su svi izlazi otvoreni u svako doba da se spreči gušenje.

### SACUVAJTE OVA UPUTSTVA

## Izaberite pogodno mesto

Uklonite sve oštre predmete koji mogu da oštete podnu prostirku.

## SASTAVLJANJE Postavljanje šatora

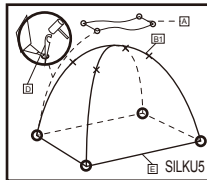
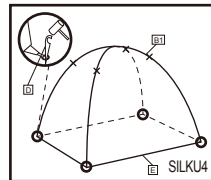
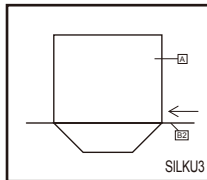
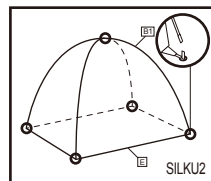
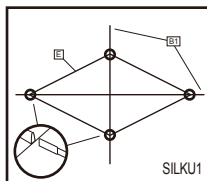

**UPOZORENJE:** Stubovi sadrže staklena vlakna. Toplo se preporuča da nosite rukavice tokom montaže kako ne biste iritali ruke.

1. Položite spoljni šator <A> na zemlju, izvucite četiri ugla ka spolja

**Napomena:** Uverite se da su kanali za šipke <B1> okrenuti licem prema gore

**Napomena:** Uverite se da je rajferslus ulaza u šator zatvoren

2. Umetnite šipke <B1> potpuno u kanale (slika 1)
3. Uspravite spoljni šator <A> i gurnite krajeve šipki <B1> u metalne karike spoljnog šatora <A> (slika 2)
4. Gurnite kraj šipke <B2> skroz u kanal na ciradi spoljnog šatora (slika 3)
5. Fiksirajte spoljni šator <A> tako što ćete gurnuti klinove šatora <D> u podne karike (slika 3)
6. Zavežite po jedan kraj užadi za pričvršćivanje <C> za četiri obruča na uglovima spoljnog šatora <A> (slika 4)
7. Zavežite drugi kraj za klinove šatora <D> i pričvrstite ih tako što ćete zabosti klinove šatora <D> u zemlju (slika 4)
8. Okačite unutrašnji šator <E> pomoću klinova i omči (slika 5)
9. **Napomena:** Uverite se da se užad za pričvršćivanje <C> nalazi pod uglom od oko 45°.
10. Ne zatežite užad za pričvršćivanje <C> previše.

## ODLAGANJE I ODRŽAVANJE

Pratite korake 1-10 unazad.

1. Očistite šator od unutrašnjosti prema van, i uklonite bilo kakve mljehe spužvom i hladnom vodom. Molimo koristite sapun bez deterdženta za pravo čišćenje.
2. Nikad ne perite u mašini i ne sušite šator u sušilici. Ručno operite i osušite na vazduhu.
3. Molimo pustite da se svi delovi potpuno osuše pre pakovanja šatora. Ovo će sprečiti stvaranje plesni, neprijatnih mirisa i diskoloracije.
4. Zašijte koncem da popravite manje poderotine, oštećenja tkanine i plastične posteljine. Upotrebite užad da povežete delove polomljenog okvira. Upotrebite lepljivu traku da popravite oštećene delove podstave.
5. Silikonski sprej treba koristiti na rajferslusima ako su zaglavljani.

## ODLAGANJE

Odložite šator u vreću za stvari i odložite na hladno, suvo mesto van domašaja sunčeve svetlosti i dalje od izvora toplote i glodara.

## دليل المالك طراز رقم #68090 خيمة القمة النشطة 3

### المقدمة

#### الاستخدام الأمثل

أي استخدام آخر بخلاف الاستخدام المحدد للمنتج أو تعديل المنتج غير مسموح به وقد ينتج عنه حدوث إصابات وآلاف تلف للمنتج. الشركة المصنعة ليست مسؤولة عن الأضرار الناتجة عن الاستخدام غير المناسب. المنتج غير مخصص للاستخدام التجاري.

#### مواصفات ومميزات المكونات

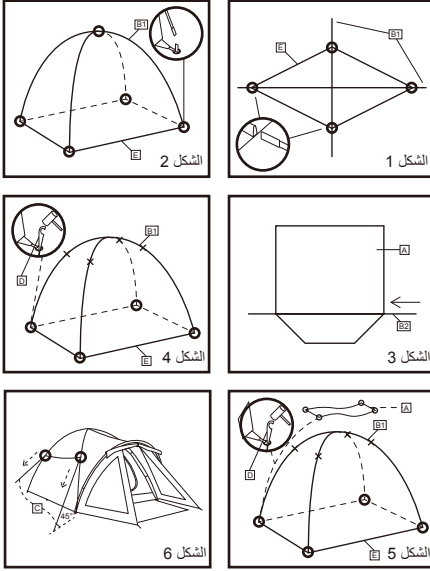
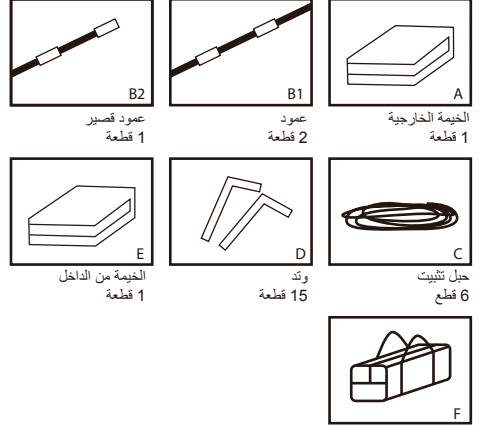

**تحذير:** تحتوي الأعمدة على ألياف زجاجية. نوصي بشدة بارتداء النظارات أثناء التجميع لتجنب تهيج العينين.

1. ضع الخيمة الخارجية <A> على الأرض، واسحب الزوايا الأربعة إلى الخارج **ملاحظة:** تأكد من أن قنوات الأعمدة <B1> موجهة لأعلى **ملاحظة:** تأكد من أن السحاب الموجود في مدخل الخيمة معلق
2. ادفع الأعمدة <B1> بالكامل إلى القنوات (الشكل 1)
3. قف خارج الخيمة <A>، وادفع نهايات الأعمدة <B1> في الحلقات المعدنية في الجزء الخارجي من الخيمة <A> (الشكل 2)
4. ادفع نهاية <B2> تمامًا في القناة على مظلة الجزء الخارجي من الخيمة (الشكل 3)
5. قم بتأمين الخيمة الخارجية <A> من خلال دفع أوتاد الخيمة <D> في الحلقات الأرضية (الشكل 4)
6. اربط طرف حبال التثبيت <C> في حلقات الزوايا الأربع من الجزء الخارجي من الخيمة <A> (الشكل 4)
7. اربط الطرف الآخر على أوتاد الخيمة <D>، وثبته بإدخال أوتاد الخيمة <D> في الأرض (الشكل 4)
8. علّق الجزء الداخلي من الخيمة <E> عن طريق المشابك والحلقات (الشكل 5)
9. **ملاحظة:** تأكد من أن حبال التثبيت <C> تقريبًا تميل بزاوية 45 درجة.
10. لا تسحب حبال التثبيت <C> وتتدها بشكل محكم للغاية.

### التفكيك والصيانة

اتبع الخطوات من 1 إلى 10 بالترتيب العكسي.

1. قم بتنظيف الخيمة وأزل أية أوساخ أو لمطحات بإسفنجة وماء بارد. يرجى استخدام صابون غير منظف للتنظيف الصعب.
2. لا تغسل الخيمة في الغسالة مطلقاً أو ماكينة التجفيف. اغسلها يدويًا، واتركها في الهواء لتجف.
3. يرجى السماح لجميع الأجزاء بأن تجف تمامًا قبل أن تقوم بإعادة حزم الخيمة. حيث إن ذلك سيمنع تكون لطخات الطين والرطوبة الكريهة وتغير اللون.
4. قم بالدور بواسطة الخيط لإصلاح الثقوب الصغيرة والأقمشة ومنع الصحائف البلاستيكية من التلف. استخدم الحبال لتوصيل أجزاء الإطار المكسورة. استخدم الأشرطة لإصلاح أجزاء التكمية الممزقة.
5. من الممكن استخدام رشاش السليكون في السحاب إذا كانت ملتصقة.

### التخزين

قم بتخزين الخيمة في حقيبة الأمتعة وضعها في منطقة باردة وجافة بعيدًا عن ضوء الشمس وبعيدًا عن مصادر الحرارة واللهب والقوارض.

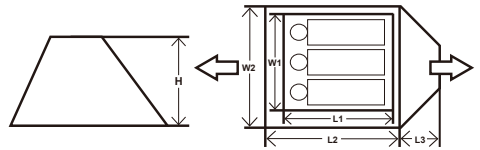

### تحذير

#### تعليمات السلامة الهامة

#### اقرأ هذه الإرشادات وتفهمها

قم بإبعاد جميع اللهب ومصادر الحرارة بعيدًا عن خيمة هذه الخيمة. نحن نوصي بأن تقوم دائمًا بوضع خيمتك عكس اتجاه الريح من نار المسكر. حيث إن هذا سيقلل من فرص تطاير الجمر على أرضية الخيمة. في حالة وقوع حريق، يرجى إيجاد المخرج للهروب من الحريق. لا تصعب الخيمة بالقرب من النهر أو أسفل شجرة أو المخاطر الأخرى المعروفة. حافظ على خلط المخارج.

تأكد من فتح فتحات التهوية طوال الوقت لتجنب الاختناق.

#### احفظ هذه التعليمات

#### اختر موقعًا مناسبًا

قم بإزالة أي أشياء حادة قد تمزق لوح الأرضية.







©2019 Bestway Inflatables & Material Corp.

All rights reserved/Tous droits réservés/Todos los derechos reservados/Alle Rechte vorbehalten/Tutti i diritti riservati

®™ Trademarks used in some countries under license to/

Marques ®™ utilisées dans certains pays sous la licence de/

Marcas comerciales ®™ utilizadas en algunos países bajo la licencia de/

®™ Die Warenzeichen werden in einigen Ländern verwendet unter Lizenz der/

®™ Marchi utilizzati in alcuni paesi concessi in licenza a

**Bestway Inflatables & Material Corp., No.3065 Cao An Road, Shanghai, 201812, China.**

Manufactured, distributed and represented in the European Union by/

Fabriqués, distribués et représentés dans l'Union Européenne par/Fabricado, distribuido y representado en la Unión Europea por/

Hergestellt, vertrieben und in der Europäischen Union vertreten von/Prodotto, distribuito e rappresentato nell'Unione Europea da

**Bestway (Europe) S.r.l., Via Resistenza, 5, 20098 San Giuliano Milanese (Milano), Italy**

Distributed in North America by/Distribués en Amérique du Nord par/Distribuido en Norteamérica por

**Bestway (USA) Inc., 3411 E. Harbour Drive, Phoenix, Arizona 85034, United States of America**

Tel: +86 21 69135588 (For U.S. and Canada)

Distributed in Latin America by/Distribués en Amérique latine par/Distribuido en Latinoamérica por/Distribuido na América Latina por

**Bestway Central & South America Ltda, Salar Ascotan 1282, Parque Enea, Pudahuel, Santiago, Chile**

Distributed in Australia & New Zealand by **Bestway Australia Pty Ltd, Unit 2/98-104 Carnarvon St Silverwater, NSW 2128, Australia**

Tel: Australia: (+61) 29 0371 388; New Zealand: 0800 142 101

Exported by/Exporté par/Exportado por/Exportiert von/Esportato da

**Bestway (Hong Kong) International Ltd./Bestway Enterprise Company Limited**

Suite 713, 7/Floor, East Wing, Tsim Sha Tsui Centre, 66 Mody Road, Kowloon, Hong Kong

**www.bestwaycorp.com**